

2019

ST Swather / Schwadmäher /
Andaineuse / Rendrakó

ST

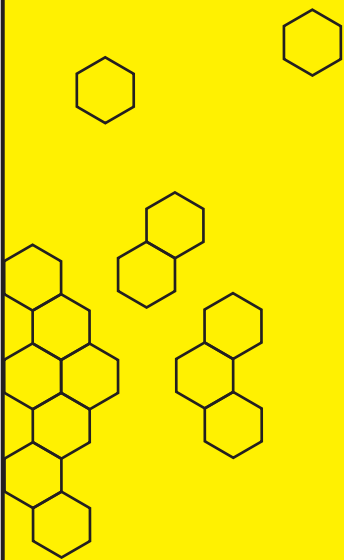

Honey Bee

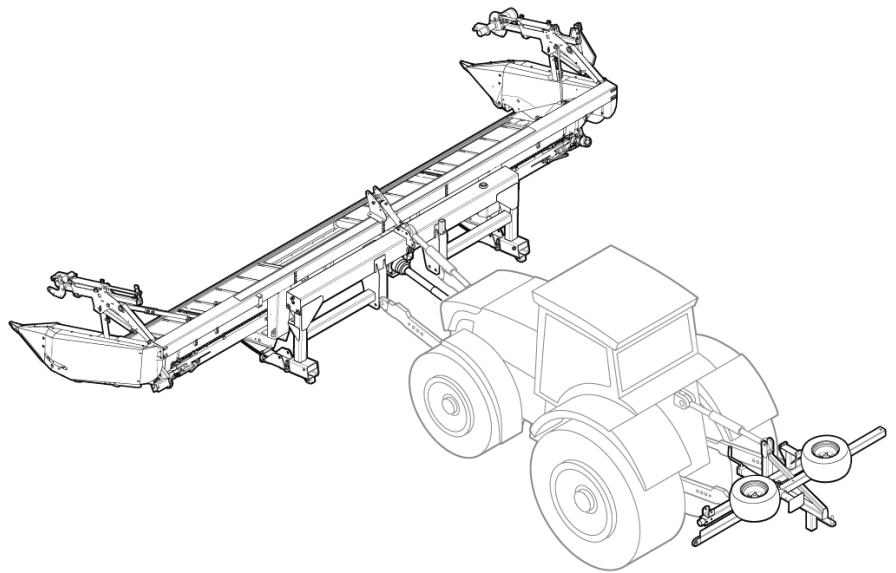

Original Instructions / Übersetzte Anweisungen / Instructions traduites / Lefordított utasítások

© 2019 Honey Bee Manufacturing Ltd. - All rights reserved. / Alle Rechte vorbehalten. / Tous droits réservés. /
Minden jog fenntartva.



IMPORTANT

Review this manual before attempting to operate this equipment. Without proper adjustment, damage may occur.

Honey Bee Manufacturing Limited reserves the right to make improvements to our equipment without obligation to make changes to equipment sold previously.

Please wash this equipment after transporting! Honey Bee Manufacturing is not responsible for paint deterioration resulting from corrosion if this equipment is not properly washed after transport. Use a mild soap solution, then rinse thoroughly. If stored near salted roadways, clean the equipment each spring.



WICHTIG

Lesen Sie diese Anleitung, bevor Sie diese Maschine in Betrieb nehmen. Ohne eine ordnungsgemäße Einstellung kann es zu Schäden kommen.

Honey Bee Manufacturing Limited behält sich das Recht vor, jederzeit Verbesserungen an Geräten von Honey Bee Manufacturing Limited vorzunehmen; hierdurch ergeben sich keine Verpflichtungen, Änderungen an zuvor verkauften Geräten vorzunehmen.

Bitte reinigen Sie dieses Gerät nach dem Transport! Honey Bee Manufacturing übernimmt keine Verantwortung für die schadhafte Lackierung durch Korrosion, wenn dieses Gerät nach dem Transport nicht ordentlich gereinigt wird. Verwenden Sie eine milde Seifenlösung, und spülen Sie sie gründlich ab. Wird das Gerät in der Nähe von mit Salz gestreuten Straßen gelagert, reinigen Sie das Gerät nach jedem Winter.



IMPORTANT

Parcourir ce manuel avant de tenter d'utiliser cet équipement. Sans un réglage correct, la machine risque d'être endommagée.

Honey Bee Manufacturing Limited se réserve le droit d'apporter des améliorations aux équipements sans obligation de modification des équipements vendus au préalable.

Laver cet équipement après le transport ! Honey Bee Manufacturing décline toute responsabilité en cas de détérioration de la peinture due à la corrosion si cet équipement n'est pas correctement lavé après le transport. Utiliser une solution savonneuse douce, puis rincer soigneusement. Si la machine est remise à proximité de voies publiques salées, nettoyer l'équipement chaque printemps.



FONTOS

A berendezés üzemeltetése előtt olvassa át ezt a kézikönyvet. Megfelelő beállítások nélkül fennáll a sérülések kockázata.

A Honey Bee Manufacturing Limited fenntartja a jogot, hogy fejlesztéseket hajtson végre a berendezésen, a korábban eladott berendezések módosítására való kötelezettségvállalás nélkül.

Szállítás után mossa le a berendezést! A Honey Bee Manufacturing nem felelős a korrózióból adódó festékkopásért, ha a berendezést nem mossák le megfelelően a szállítás után. Használjon enyhe szappanos oldatot, majd öblítse le alaposan. Ha szórt közutak közelében tárolják, minden tavasszal tisztítsa meg a berendezést.

1. Table of Contents / Inhaltsverzeichnis / Table des matières / Tartalomjegyzék

2. Warranty / Gewährleistung / Garantie / Garancia	7
3. Purchase Info. / Kaufdaten / Données d'achat / Vásárlási adatok	9
4. Safety / Sicherheit / Sécurité / Biztonság	11
4.1 - Safety Terms / Sicherheitshinweise / Termes relatifs à la sécurité / Biztonsággal kapcsolatos fogalmak	11
4.2 - Decals / Aufkleber / Autocollants / Matricák	19
5. Overview / Überblick / Vue d'ensemble / Áttekintés	27
5.1 - ST Swather Draper Deck Configurations / Configurations de tablier de convoyeur à toile d'andaineuse ST / Az ST rendrakó szállítóhevederlemez-konfigurációi	28
5.2 - Specifications / Technische Daten / Spécifications / Műszaki adatok	29
6. Mounting / Befestigung / Montage / Rögzítés	31
6.1 - Front and Rear Mount / Vordere und hintere Befestigung / Montage à l'avant et à l'arrière / Első és hátsó rögzítés	31
6.2 - Mount Swather / Befestigung des Schwadmähers / Montage de l'andaineuse / Rendrakó rögzítése	32
6.3 - Install Driveshaft / Montieren der Antriebswelle / Pose de l'arbre d'entraînement / Hajtótengely felszerelése	34
6.4 - Connect Hydraulics / Anschließen der Hydraulik / Raccordement du circuit hydraulique / Hidraulika csatlakoztatása	36
6.5 - Electrical Connection / Elektrische Anschlüsse / Raccordement électrique / Elektromos csatlakozás	38
6.6 - If Optional Deck Shift or Draper Speed Control is Installed / Si la commande de vitesse du convoyeur à toile ou du tablier mobile en option est installée / Ha fel van szerelve opcionális lemezmozgató vagy szállítóheveder-sebességszabályozó	39
6.7 - Store Transport / Transport und Lagerung / Stockage pour le transport / Tárolás szállításhoz	40
6.8 - Restrainer Chain / Haltekette / Chaîne de retenue / Rögzítőlánc	42
6.9 - Leveling / Ausrichten / Mise à niveau / Szintezés	44
7. Operation / Betrieb / Fonctionnement / Működtetés	46
7.1 - Optional Electronic Deck Shift & Speed control / Commande électronique de vitesse et de tablier mobile en option / Opcionális elektromos lemezmozgató és sebességszabályozó	46
7.2 - Manual Draper Speed Control / Vitesse du tablier / Kézi szállítóheveder-sebességszabályozó	47
7.3 - Reel Controls / Les fonctions du rabatteur / A motolla kezelőszervei	48
7.4 - Reel Adjustment / Die Einstellung der Haspel / Réglage du rabatteur / Motollabeállítás	50
7.5 - Draper Adjustment / Draper-Einstellung / Réglage du tablier / Szállítószalag beállítása	52
7.6 - Tilt / Neigen / Inclinaison / Billentés	53
8. Transport / Transport / Transport / Szállítás	54
8.1 - Optional Transport Cart / Optionaler Transportwagen / Chariot de transport en option / Opcionális szállító-kocsi	56
8.2 - Transport on Trailer / Transport auf einem Anhänger / Transport sur une remorque / Szállítás pótkocsin	60
9. Maintenance / Wartung / Entretien / Karbantartás	62
9.1 - Replace Knife Section / Ersetzen des Messerabschnitts / Remplacement des sections de couteau / Kaszaegység cseréje	62
9.2 - Repair Broken Knife / Reparatur eines gebrochenen Messers / Réparation d'un couteau cassé / Törött kés cseréje	64
9.3 - Replace Damaged Draper / Ersetzen eines beschädigten Drapers / Remplacement d'un tablier endommagé / Sérült szállítóheveder cseréje	66
9.4 - Draper Tracking / Draper-Riemenlauf / Parcours des tabliers / Szállítóheveder követése	68
9.5 - Lubrication / Schmierung / Lubrification / Kenés	70
9.6 - Replace Reel Fingers / Ersetzen von Haspelzinken / Remplacement des doigts du rabatteur / Motollaujjak cseréje	72

9.7 - Hydraulic Pressure Relief Valve / Hydraulisch gesteuertes Druckentlastungsventil / Pression de décharge hydraulique / Hidraulikus nyomáscsökkentő szelep ellenőrzése és beállítása.....	74
-----------------------------------------------------------------------------------------------------------------------------------------------------------------------------------------------	----

2. Warranty / Gewährleistung / Garantie / Garancia



The warranty is provided for customers who operate and maintain their equipment as described in this manual. Honey Bee Manufacturing Ltd. (Honey Bee) warrants your new equipment to be free of defects in material and workmanship, under normal use and service. Obligations under this warranty shall extend for a period of 1 year (12 months) following the date of first use to the original purchaser and shall be limited to, at the option of Honey Bee, replacement or repair of any parts found, upon inspection by Honey Bee, to be defective.

Warranty Claims

The purchaser claiming under this warranty shall report a warranty claim to his Authorized Dealer. The dealer shall complete the claim, on the prescribed form online, for inspection by an authorized company representative. Warranty claims must be submitted online within 60 days of warranty expiration on the Honey Bee Manufacturing Ltd Claim Form (CFI).

Limitations of Liability

This warranty is expressly in lieu of all other warranties expressed or implied and all other obligations or liabilities on our part of any kind or character, including liabilities for alleged representations or negligence. We neither assume nor authorize any person to assume, on our behalf, any liability in connection with the subsequent sale of the equipment.

This warranty shall not apply to any equipment which has been altered outside the factory in a way that Honey Bee judges to affect its operation or reliability, or which has been subject to misuse, neglect, or accident.

Operator's Manual

The purchaser acknowledges having received training in the safe operation of the Header and that Honey Bee does not assume any liability resulting from the operation of the Header in any manner other than described in this manual.



Die Gewährleistung gilt für Kunden, die diese Maschine wie in diesem Handbuch beschrieben bedienen und warten.

Honey Bee Manufacturing Ltd. (Honey Bee) gewährleistet die Mangelfreiheit Ihres neuen Geräts in Bezug auf Material und Herstellung bei normaler Verwendung und Wartung. Die Gewährleistung gilt für einen Zeitraum von 1 Jahr (12 Monaten) nach der ersten Verwendung für den ursprünglichen Käufer und umfasst nur, nach dem Ermessen von Honey Bee, den Ersatz oder die Reparatur von Teilen, die bei einer Inspektion durch Honey Bee als defekt erkannt werden.

Gewährleistungsanträge

Unter diese Gewährleistung fallende Ansprüche von Käufern werden über einen Gewährleistungsantrag beim jeweiligen Vertragshändler des Kunden angemeldet. Der Händler finalisiert den Antrag mit dem vorgeschriebenen Onlineformular und gibt ihn für die Prüfung durch einen autorisierten Unternehmensvertreter frei. Gewährleistungsanträge müssen online und innerhalb von 60 Tagen nach Ablauf der Gewährleistung online über das Honey Bee Manufacturing Ltd Antragsformular (CFI) eingereicht werden.

Haftungsbeschränkungen

Diese Gewährleistung tritt ausdrücklich an die Stelle aller anderen expliziten und impliziten Garantien oder Ansprüche und allen anderen Verpflichtungen oder Haftungen von Honey Bee, einschließlich Haftungen für angebliche Fahrlässigkeit oder Nachlässigkeit. Wir haben weder die Absicht noch autorisieren wir eine Person, in unserem Namen Haftungsansprüche für den nachfolgenden Verkauf des Geräts zu übernehmen.

Diese Gewährleistung gilt nicht für Geräte, die außerhalb des Werks auf eine Weise verändert wurden, die von Honey Bee als den Betrieb oder die Zuverlässigkeit einschränkend erachtet wird, oder die unsachgemäß verwendet oder vernachlässigt wurden oder an einem Unfall beteiligt waren.

Betriebsanleitung

Der Käufer bestätigt, eine Schulung im sicheren Betrieb des Schneidwerks erhalten zu haben und dass Honey Bee keinerlei Haftung für die Funktion eines Schneidwerks übernimmt, dass anders verwendet wurde als in diesem Handbuch beschrieben.

	<p>La garantie couvre les clients qui utilisent et entretiennent leur matériel comme décrit dans ce manuel.</p> <p>Honey Bee Manufacturing Ltd. (Honey Bee) garantit cet équipement contre les vices de matériel et de fabrication, dans le cadre d'une utilisation et d'un entretien normal. Les obligations en vertu de la présente garantie doivent s'étendre pendant une période de 1 an (12 mois) suivant la date de la première utilisation à l'acheteur initial et doit être limitée, au choix de Honey Bee, au remplacement ou à la réparation de certaines pièces s'étant révélées défectueuses lors d'une inspection effectuée par Honey Bee.</p> <p>Demandes de garantie</p> <p>Tout acheteur souhaitant effectuer une demande en vertu de la présente garantie doit transmettre une demande de garantie à son concessionnaire agréé. Le concessionnaire doit compléter le formulaire de réclamation requis en ligne, afin de demander une inspection par un représentant agréé de la société. Les demandes de garantie doivent être soumises en ligne dans les 60 jours à compter de la date d'expiration de la garantie en utilisant le formulaire de réclamation Honey Bee Manufacturing Ltd (CFI).</p> <p>Limitation de responsabilité</p> <p>Cette garantie remplace expressément toute autre garantie expresse ou implicite et toutes autres obligations ou responsabilités de notre part de quelque nature que ce soit, y compris les responsabilités pour les prétendues représentations ou négligences. Nous n'assumons, ni n'autorisons quiconque à assumer en notre nom, aucune responsabilité en lien avec la vente ultérieure de l'équipement.</p> <p>Cette garantie ne s'applique pas à un équipement ayant été modifié en dehors de l'usine d'une manière jugée par Honey Bee comme étant susceptible d'affecter son fonctionnement ou sa fiabilité, ou qui a été soumis à une mauvaise utilisation, une négligence ou un accident.</p> <p>Manuel de l'utilisateur</p> <p>L'acheteur reconnaît avoir reçu une formation à la sécurité de fonctionnement de la barre de coupe et reconnaît que Honey Bee décline toute responsabilité résultant de l'utilisation de la barre de coupe d'une manière autre que celle décrite dans ce manuel.</p>
-----------------------------------------------------------------------------------	-----------------------------------------------------------------------------------------------------------------------------------------------------------------------------------------------------------------------------------------------------------------------------------------------------------------------------------------------------------------------------------------------------------------------------------------------------------------------------------------------------------------------------------------------------------------------------------------------------------------------------------------------------------------------------------------------------------------------------------------------------------------------------------------------------------------------------------------------------------------------------------------------------------------------------------------------------------------------------------------------------------------------------------------------------------------------------------------------------------------------------------------------------------------------------------------------------------------------------------------------------------------------------------------------------------------------------------------------------------------------------------------------------------------------------------------------------------------------------------------------------------------------------------------------------------------------------------------------------------------------------------------------------------------------------------------------------------------------------------------------------------------------------------------------------------------------------------------------------------------------------------------------------------------------------------------------------------------------------------------------------------------------------------------------------------------------------------------------------------------------------------------------------------------------------------------------------------------------------------------------------------------------------------------------

	<p>A garancia azon ügyfelekre vonatkozik, akik a berendezés üzemeltetését és karbantartását a jelen kézikönyvben leírtak szerint végzik.</p> <p>A Honey Bee Manufacturing Ltd. (Honey Bee) garantálja, hogy az új berendezés normális használat és szervizelés mellett anyagában és összeszerelésében is hibáktól mentes. A garancia által vállalt kötelezettségek egy éves (12 hónapos) időtartamra vonatkoznak az eredeti vásárló általi első használat napjától számítva, és a Honey Bee vizsgálata által sérültnek ítélt alkatrészek cseréjére vagy javítására érvényes a Honey Bee megítélése szerint.</p> <p>Garanciális követelések</p> <p>A jelen garanciára hivatkozó vásárlónak garanciális követeléseit a hivatalos márkakereskedő felé kell benyújtania. A márkakereskedőnek ki kell töltenie a követelés online űrlapját, hogy azt egy hivatalos vállalati képviselő megvizsgálhassa. A garanciális követeléseket a garancia lejártá előtt 60 napon belül kell online benyújtani a Honey Bee Manufacturing Ltd. követelési űrlapján (CFI).</p> <p>Felelősségkorlátozások</p> <p>Ez a garancia kifejezetten helyettesít minden más kifejezett vagy bennfoglalt garanciát és minden egyéb, bármilyen jellegű kötelezettséget vagy felelősséget a részünkről, beleértve az állítólagos kijelentésekre vagy gondatlanságra vonatkozó kötelezettségeket. A Honey Bee és semmilyen felhatalmazottjuk nem vállal felelősséget a berendezést továbbértékesítésével kapcsolatban.</p> <p>Jelen garancia nem vonatkozik azon berendezésre, amelyet a gyáron kívül olyan módon módosítottak, amely a Honey Bee megítélése szerint hatással van a megbízható működésére, vagy amely berendezést nem rendeltetésszerűen használják, elhanyagolják vagy baleset éri.</p> <p>Kezelői kézikönyv</p> <p>A vásárló elismeri, hogy megkapta a vágóasztal biztonságos működtetésére vonatkozó képzést, és hogy a Honey Bee nem vállal felelősséget a vágóasztalnak a kézikönyvben leírtaktól eltérő működtetéséért.</p>
-------------------------------------------------------------------------------------	---------------------------------------------------------------------------------------------------------------------------------------------------------------------------------------------------------------------------------------------------------------------------------------------------------------------------------------------------------------------------------------------------------------------------------------------------------------------------------------------------------------------------------------------------------------------------------------------------------------------------------------------------------------------------------------------------------------------------------------------------------------------------------------------------------------------------------------------------------------------------------------------------------------------------------------------------------------------------------------------------------------------------------------------------------------------------------------------------------------------------------------------------------------------------------------------------------------------------------------------------------------------------------------------------------------------------------------------------------------------------------------------------------------------------------------------------------------------------------------------------------------------------------------------------------------------------------------------------------------------------------------------------------------------------------------------------------------------------------------------------------------------------------------------------------------------------------------------------------------------------------------------------------------------------------------------------------------------------------------------------------------------------------------

3. Purchase Info. / Kaufdaten / Données d'achat / Vásárlási adatok

	Dealer Name:		
	Address:		
	Phone:	Purchase Date:	
	Model:	Serial #:	
	Delivery Date:		

Modification Record	
Date::	Modification:

	Name des Händlers:		
	Anschrift:		
	Tel.:	Kaufdatum:	
	Modell:	Seriennummer:	
	Auslieferungsdatum:		

Änderungshistorie	
Datum:	Änderung

	Nom du distributeur:			
	Adresse:			
	Téléphone:		Date d'achat:	
	Modèle:		Numéro de série:	
	Date de livraison:			

Raport de Modification	
Date:	Modification:

	Márkakereskedő neve:			
	Cím			
	Telefonszám		Vásárlás dátuma:	
	Típus:		Sorozatszám:	
	Átadás dátuma:			

Módosítás jegyzőkönyve	
Dátum	Módosítás

4. Safety / Sicherheit / Sécurité / Biztonság.

4.1 - Safety Terms / Sicherheitshinweise / Termes relatifs à la sécurité / Biztonsággal kapcsolatos fogalmak.

		Indicates a hazardous situation that, if not avoided, will result in death or serious injury. This signal word is to be limited to the most extreme situations.
		Indicates a potentially hazardous situation that if not avoided could result in death or serious injury. It may also be used to alert against unsafe practices.
		Indicates a potentially hazardous situation that, if not avoided, may result in minor or moderate injury. It may also be used to alert against unsafe practices.
		Warns of potential damage to the equipment if proper procedures are not followed.
		Notifies you of important information to which you should pay attention.
		Weist auf eine Gefahrensituation hin, die zu schweren oder tödlichen Verletzungen führt, sofern sie nicht vermieden wird. Die Verwendung dieses Signalwort ist extreme Situationen zu beschränken.
		Weist auf eine potentielle Gefahrensituation hin, die, sofern sie nicht vermieden wird, tödliche Unfälle oder schwere Verletzungen zur Folge haben könnte. Es kann auch dazu benutzt werden, auf gefährliche Praktiken aufmerksam zu machen.
		Weist auf eine potentielle Gefahrensituation hin, die, sofern sie nicht vermieden wird, leichte bis mittelschwere Verletzungen zur Folge haben könnte. Es kann auch dazu benutzt werden, auf gefährliche Praktiken aufmerksam zu machen.
		Warnt vor potentiellen Schäden am Gerät, sofern die korrekte Vorgehensweise nicht eingehalten wird.
		Informiert Sie über wichtige Informationen, die Sie beachten sollten.

		<p>Signale une situation dangereuse qui, si elle n'est pas évitée, entraînerait des blessures graves, voire mortelles. Ce terme doit être limité aux situations les plus extrêmes.</p>
		<p>Signale une situation potentiellement dangereuse qui, si elle n'est pas évitée, risquerait de provoquer des blessures graves, voire mortelles. Ce terme peut également être utilisé pour mettre en garde contre des pratiques dangereuses.</p>
		<p>Signale une situation potentiellement dangereuse qui, si elle n'est pas évitée, pourrait entraîner des blessures mineures ou modérées. Ce terme peut également être utilisé pour mettre en garde contre des pratiques dangereuses.</p>
		<p>Signale un risque d'endommagement de l'équipement si les procédures correctes ne sont pas respectées.</p>
		<p>Signale des informations importantes auxquelles il faut accorder une attention particulière.</p>
		<p>Olyan veszélyhelyzetre utal, amelynek bekövetkezte halálhoz vagy súlyos testi sérüléshez vezet. Ennek a figyelemfelkeltő szónak a használata a legsúlyosabb helyzetekre korlátozott.</p>
		<p>Olyan potenciális veszélyhelyzetre utal, amelynek bekövetkezte halálhoz vagy súlyos testi sérüléshez vezet. A veszélyes műveletekre is figyelmeztethet.</p>
		<p>Olyan lehetséges veszélyhelyzetet jelöl, melynek el nem kerülése kisebb vagy közepesen súlyos sérüléshez vezet. A veszélyes műveletekre is figyelmeztethet.</p>
		<p>A berendezés lehetséges sérülésére figyelmeztet, ha nem a megfelelő eljárásokat követik.</p>
		<p>Fontos információkra hívja fel a figyelmet, amelyekre érdemes odafigyelni.</p>



IMPORTANT

Read and understand all safety information in this manual and safety signs located on your equipment. Keep a first aid kit and fire extinguisher with your swather at all times. Keep phone numbers for emergency services near your telephone.

Unauthorized equipment modifications can cause injury or equipment failure not covered under warranty. Keep all parts securely installed and in good condition. Remove buildup of grease, oil, or debris on a daily basis. Buildup of crop debris near moving parts is a fire hazard. Do not attempt to clean drive belts or drapers with flammable cleaning solvents.

When transporting the swather, frequently check for traffic from the rear. Always use headlights, warning lights, and turn signals. Follow local regulations for equipment lighting and marking. Keep lighting and marking visible and clean. Do not transport the swather on public roadways while mounted on the tractor. Drive at a speed safe for conditions, do not exceed speeds dictated by your local regulations. Do not exceed 25 mph (40 kph) when transporting the swather on the optional transport package.



WICHTIG

Lesen und verstehen Sie alle Sicherheitshinweise in diesem Handbuch und die Sicherheitshinweisschilder, die sich an Ihrem Gerät befinden. Bewahren Sie jederzeit einen Erste-Hilfe-Kasten und einen Feuerlöscher in Ihrem Schwadmäher auf. Halten Sie die Telefonnummern der Rettungsdienste bereit.

Nicht genehmigte Änderungen am Gerät können zu Verletzungen führen oder Ausfälle des Geräts zur Folge haben, die nicht von der Gewährleistung abgedeckt sind. Halten Sie alle Teile fest montiert und in gutem Zustand. Entfernen Sie täglich Ansammlungen von Fett, Öl, oder Verunreinigungen. Ansammlungen von Erntegutverschmutzungen im Bereich von beweglichen Teilen sind eine erhebliche Brandgefahr. Versuchen Sie nicht, die Antriebsriemen oder Draper mit entzündlichen Reinigungslösungen zu reinigen.

Beim Transport des Schwadmähers sollten Sie häufig den von hinten kommenden Verkehr überprüfen. Verwenden Sie immer die Scheinwerfer, Warnleuchten und die Fahrtrichtungsanzeiger. Befolgen Sie die örtlichen Vorschriften für Gerätebeleuchtung und -kennzeichnung. Beleuchtung und Kennzeichnung müssen stets gut sichtbar und sauber sein. Transportieren Sie den Schwadmäher nicht auf öffentlichen Straßen, während er am Traktor montiert ist. Fahren Sie mit einer an die jeweiligen Bedingungen angepassten Geschwindigkeit und überschreiten Sie nicht die örtlichen Geschwindigkeitsbegrenzungen. Überschreiten Sie beim Transport des Schwadmähers auf dem optionalen Transportpaket nicht 40 km/h (25 mph).

FR  **IMPORTANT**

Lire et assimiler toutes les informations relatives à la sécurité fournies dans ce manuel ainsi que les symboles de sécurité apposés sur l'équipement. Garder une trousse de premiers secours et un extincteur en permanence sur l'andaineuse. Afficher les numéros de téléphone des services d'urgence à proximité du téléphone.

Les modifications non autorisées de l'équipement peuvent entraîner des blessures ou des défaillances de l'équipement qui ne sont pas couvertes par la garantie. Toutes les pièces doivent être correctement installées et en bon état. Eliminer chaque jour les accumulations de graisse, d'huile ou de débris. Toute accumulation de débris de récolte à proximité des pièces mobiles représente un risque d'incendie. Ne pas essayer de nettoyer les courroies d'entraînement ou les tabliers avec des solvants de nettoyage inflammables.

Lors du transport de l'andaineuse, vérifier fréquemment la circulation à l'arrière. Toujours utiliser les phares, les feux de détresse et les clignotants. Respecter les réglementations locales en vigueur relatives à l'éclairage et au marquage des équipements. Maintenir l'éclairage et le marquage visibles et propres. Ne pas transporter l'andaineuse sur la voie publique lorsqu'elle est montée sur le tracteur. Rouler à une vitesse sûre adaptée aux conditions, ne pas dépasser les vitesses dictées par la réglementation locale. Ne pas dépasser la vitesse de 25 mph (40 km/h) lors du transport de l'andaineuse sur l'ensemble de transport optionnel.

HU  **FONTOS**

Figyelmesen olvassa el a kézikönyvben található összes biztonsági információt és a berendezésen lévő biztonsági jelzéseket. Mindig tartson a rendrakón egy elsősegélynyújtó csomagot és egy tűzoltó készüléket. A segélyszolgálatok telefonszámait mindig tartsa telefonja közelében.

A berendezés nem jóváhagyott módosításai sérülést okozhatnak, vagy a berendezés meghibásodását, amelyre nem terjed ki a garancia. Tartson minden alkatrészt gondosan rögzítve és megfelelő állapotban. Napi rendszerességgel távolítsa el a kenőzsír, olaj vagy törmelék felhalmozódását. A termény törmelékének a mozgó alkatrészek környékén történő felhalmozódása tűzveszélyes. Ne tisztítsa a hajtószíjakat vagy a szállítóhevedereket gyúlékony tisztítószerrel.

A rendrakó szállítása során rendszeresen ellenőrizze a mögöttes forgalmat. Mindig használja a fényszórókat, a figyelmeztető jelzéseket és az irányjelzőket. A berendezés világításával és jelölésével kapcsolatban kövesse a helyi szabályozást. Tartsa tisztán és jól láthatóan a világításokat és jelöléseket. Ne szállítsa a rendrakót közúton, ha az a traktorra van csatlakoztatva. A körölményeknek megfelelő, biztonságos tempóban vezessen, ne lépje túl a helyi szabályozások által előírt sebességhatárokat. Ne haladja meg a 40 km/órás sebességet a rendrakó opcionális szállítási csomagon történő szállítása során.

  **WARNING**

Wear hearing protection to protect against hearing damage. Operating equipment safely requires your full attention, do not wear headphones while operating the swather.

Only allow trained individuals to operate the swather. Failure to comply can result in injury and/or equipment damage.

High pressure hydraulic leaks can penetrate the skin causing serious injury. Always relieve pressure before disconnecting hydraulic lines and tighten all connections before applying pressure. Hydraulic leaks can be extremely small and difficult to see. Protect hands and body from high-pressure fluids. If an accident occurs, see a doctor immediately. Any fluid injected into the skin must be surgically removed within a few hours or gangrene may result. Doctors unfamiliar with this type of injury should reference a knowledgeable medical source

Ensure your swather and all attachments are secured when not in use. Keep bystanders away from equipment and storage area.

  **WARNUNG**

Tragen Sie einen Gehörschutz, um Hörschäden zu vermeiden. Die sichere Bedienung des Geräts erfordert größte Aufmerksamkeit; setzen Sie keine Kopfhörer auf, während Sie den Schwadmäher verwenden.

Lassen Sie den Schwadmäher nicht von ungeschulten Personen bedienen. Die Nichtbeachtung kann zu Verletzungen und/oder Beschädigungen des Geräts führen.

Unter hohem Druck austretende Hydraulikflüssigkeit kann in die Haut eindringen und schwere Verletzungen verursachen. Lassen Sie immer Druck aus den Hydraulikleitungen ab, bevor Sie sie abziehen, und ziehen Sie alle Anschlüsse fest, bevor Sie mit einem erneuten Druckaufbau beginnen. Hydraulische Undichtigkeiten können extrem klein und nur schwer zu sehen sein. Schützen Sie Körper und Gliedmaßen vor Flüssigkeiten, die unter hohem Druck stehen. Verständigen Sie bei einem Unfall sofort einen Arzt. In die Haut eingedrungene Flüssigkeiten müssen innerhalb weniger Stunden chirurgisch entfernt werden, da es andernfalls zu Wundbrand kommen kann. Ärzte, die mit dieser Art von Verletzung nicht vertraut sind, sollten einen sachkundigen medizinischen Experten hinzuziehen.

Stellen Sie sicher, dass Ihr Schwadmäher und alle Anbaugeräte sicher befestigt sind, wenn sie sich nicht in Benutzung befinden. Sorgen Sie dafür, dass umstehende Personen nicht in die Nähe des Geräts oder des Lagerbereichs kommen.

FR  **AVERTISSEMENT**

Porter une protection auditive pour éviter tout dommage auditif. Le fonctionnement de l'équipement en toute sécurité exige toute l'attention de l'opérateur. Ne pas porter d'écouteurs pendant l'utilisation de l'andaineuse.

Seules les personnes dûment formées doivent être autorisées à utiliser l'andaineuse. Le non-respect de ces instructions peut provoquer des blessures et/ou une détérioration de l'équipement.

Les fuites de liquide hydraulique sous haute pression peuvent pénétrer sous la peau et entraîner des blessures graves. Toujours éliminer la pression avant de débrancher les conduites hydrauliques et serrer tous les raccords avant de mettre le système sous pression. Les fuites hydrauliques peuvent être extrêmement réduites et difficiles à voir. Se protéger les mains et le corps des fluides sous haute pression. En cas d'accident, contacter immédiatement un médecin. Tout fluide injecté sous la peau doit être éliminé par voie chirurgicale, car la gangrène peut s'installer en quelques heures. Les médecins peu familiarisés à ce type de blessure devront consulter une source médicale bien informée.

S'assurer que l'andaineuse et tous les équipements sont bien fixés lorsqu'ils ne sont pas utilisés. Maintenir toute personne à l'écart de l'équipement et de la zone de remisage.

HU  **FIGYELEM**

Porter une protection auditive pour éviter tout dommage auditif. Le fonctionnement de l'équipement en toute sécurité exige toute l'attention de l'opérateur. Ne pas porter d'écouteurs pendant l'utilisation de l'andaineuse.

Seules les personnes dûment formées doivent être autorisées à utiliser l'andaineuse. Le non-respect de ces instructions peut provoquer des blessures et/ou une détérioration de l'équipement.

Les fuites de liquide hydraulique sous haute pression peuvent pénétrer sous la peau et entraîner des blessures graves. Toujours éliminer la pression avant de débrancher les conduites hydrauliques et serrer tous les raccords avant de mettre le système sous pression. Les fuites hydrauliques peuvent être extrêmement réduites et difficiles à voir. Se protéger les mains et le corps des fluides sous haute pression. En cas d'accident, contacter immédiatement un médecin. Tout fluide injecté sous la peau doit être éliminé par voie chirurgicale, car la gangrène peut s'installer en quelques heures. Les médecins peu familiarisés à ce type de blessure devront consulter une source médicale bien informée.

S'assurer que l'andaineuse et tous les équipements sont bien fixés lorsqu'ils ne sont pas utilisés. Maintenir toute personne à l'écart de l'équipement et de la zone de remisage.

EN  **DANGER**

Secure all loose items such as long hair, jewelry, or loose clothing so they do not contact moving parts. Failure to do so can result in injury or death.

The swather must be lowered to the ground before servicing. If the work requires that the swather or reel be lifted, provide secure support. If left in a raised position, hydraulically supported devices can settle or drop suddenly. Do not service your equipment while in operation. Shut off the tractor and wait for all moving parts to come to a complete stop before approaching the swather. Ensure components are secured against sudden drops.

Keep guards and shields in place at all times. Cutterbar, auger, reel, drive shafts, and drapers cannot be completely shielded due to their function. Stay clear of these moving elements during operation.

Do not transport the swather on public roadways while it is mounted on your tractor.

DE  **ACHTUNG**

Sichern Sie alle losen Gegenstände, wie z. B. Schmuck und lockere Kleidung, und langes Haar so, dass sie nicht mit beweglichen Teilen in Berührung kommen. Die Nichtbeachtung dieser Anweisung kann zu schweren Verletzungen oder zum Tod führen.

Die Schwadmäher muss auf den Boden abgesenkt werden, bevor Sie mit den Wartungsarbeiten beginnen. Wenn für die Arbeiten der Schwadmäher oder die Haspel angehoben werden muss, stellen Sie eine sichere Halterung bereit. Wenn sie sich in angehobener Position befinden, können hydraulisch unterstützte Geräte sich plötzlich absetzen kann oder herunterfallen. Führen Sie keine Wartungsarbeiten Ihrer Ausrüstung während des Betriebs durch. Stellen Sie den Traktor ab und warten Sie, bis alle beweglichen Teile zum vollständigen Stillstand gekommen sind, bevor Sie sich dem Schwadmäher nähern. Stellen Sie sicher, dass alle Komponenten gegen plötzliches Herunterfallen abgesichert sind.

Alle Schutzvorrichtungen müssen sich jederzeit an ihrer Position befinden. Schneidleiste, Schnecke, Haspel, Antriebswellen und Draper können aufgrund ihrer Funktion nicht vollständig abgesichert werden. Halten Sie sich von diesen beweglichen Elementen während des Betriebs fern.

Transportieren Sie den Schwadmäher nicht auf öffentlichen Straßen, während er sich am Traktor befindet.

FR  **DANGER**

Attacher tous les éléments libres, tels que les cheveux longs, les bijoux ou les vêtements amples afin qu'ils n'entrent pas en contact avec des pièces en mouvement. Le non-respect de cette consigne peut être à l'origine de blessures graves, voire mortelles.

L'andaineuse doit être abaissée au sol avant de procéder à l'entretien. Si le travail nécessite le relevage de l'andaineuse ou du rabatteur, étayer solidement. S'ils sont laissés en position relevée, les dispositifs soutenus hydrauliquement peuvent s'affaisser ou retomber soudainement. Ne pas procéder à l'entretien des équipements pendant le fonctionnement. Arrêter le tracteur et attendre que toutes les pièces mobiles se soient complètement immobilisées avant de s'approcher de l'andaineuse. S'assurer que les composants sont correctement fixés pour éviter toute chute soudaine.

Maintenir les capots et les protections en place en permanence. Il est impossible de protéger complètement la barre de coupe, la vis de vidange, le rabatteur, les arbres d'entraînement et les tabliers en raison de leur fonction. Se tenir à l'écart de ces éléments mobiles pendant le fonctionnement.

Ne pas transporter l'andaineuse sur la voie publique lorsqu'elle est montée sur le tracteur.

HU  **VIGYÁZAT**

Rögzítse a szabadon mozgó elemeket, mint a hosszú hajat, az ékszereket vagy a laza ruházatot, hogy azok ne akadjanak a mozgó alkatrészekbe. Ennek elmulasztása sérüléshez vagy halálhoz vezethet.

Szervizelés előtt a rendrakót le kell engedni a talajra. Ha a munkához felemelt rendrakó vagy motolla szükséges, gondoskodjon megfelelő támasztékról. Ha felemelt helyzetben hagyják, a hidraulikusan tartott eszközök beragadhatnak vagy hirtelen lezuhanhatnak. Ne szervizeljen üzemelő berendezést! Állítsa le a traktort, és várjon, amíg minden mozgó alkatrész teljesen megáll, mielőtt megközelítené a rendrakót. Gondoskodjon az alkatrészek hirtelen leesése elleni védelemről.

Tartson mindig minden védőelemet és burkolatot a helyén. A kaszaszerkezet, a csiga, a motolla, a hajtótengelyek és a szállítószalagok funkciójukból adódóan nem lehetnek teljesen beburkolva. Üzemelés közben maradjon távol ezektől a mozgó alkatrészekről.

Ne szállítsa a rendrakót közúton, ha az a traktorra van csatlakoztatva.

4.2 - Decals / Aufkleber / Autocollants / Matricák

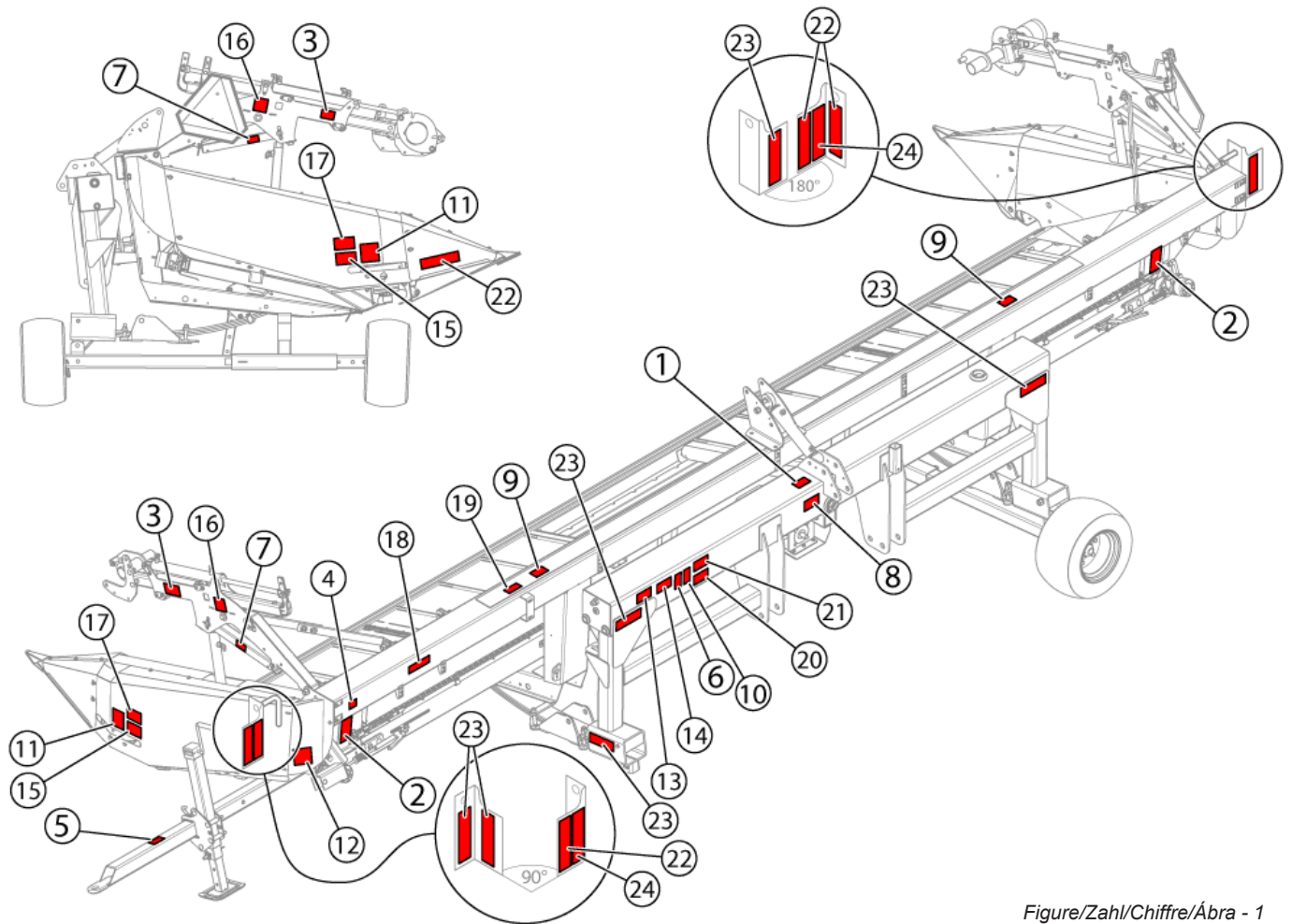









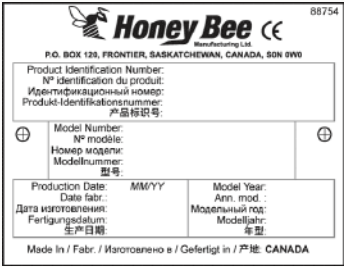









Figure/Zahl/Chiffre/Ábra - 1

1			Pinch point! Keep away to avoid injury.
			Quetschgefahr! Abstand halten, um Verletzungen zu vermeiden.
			Point de pincement ! Se tenir à l'écart pour éviter toute blessure.
			Szűküllet! Tartson kellő távolságot a sérülések elkerülése érdekében.

EN	DE	FR	HU
<p>Draper Tension</p> <p>Decrease Tension Increase Tension</p> <p>Temporarily release handle if draper tension is difficult to adjust. Turn bolt to adjust draper tension</p> <p>Tension Indicator Optimum Draper Tension Indicator Position Washer</p> <p>Draper Tracking</p> <p>Step 1: Loosen nut Step 2: Adjust tracking via adjustment nut until draper runs in center of roller Step 3: Retighten nut</p> <p>NOTE: Draper will track toward stack side 87260</p>	<p>Förderband Spannung</p> <p>entspannen spannen</p> <p>Wenn die Spannung schwierig zum Verstellen ist dann den Spannhelb für lösen. Spannung durch verdrehen der Schraube verstellen</p> <p>Spannungs-Anzeige Optimale Förderband Spannungsanzeige Position Beilage</p> <p>Band Spurführung</p> <p>1. Schritt: Mutter lösen 2. Schritt: die Spur wird durch das Verdrehen der Mutter eingestellt bis das Band in der Mitte läuft. 3. Schritt: Mutter festziehen</p> <p>Beachte: Band bewegt sich zur lockeren Seite 102811</p>	<p>Tension du tablier</p> <p>Réduire la tension Augmenter la tension</p> <p>Relâchez momentanément la poignée si la tension du tablier est difficile à régler Tournez le boulon pour régler la tension du tablier</p> <p>Indicateur de tension Position de l'indicateur lorsque la tension du tablier est optimale Rondelle</p> <p>Centrage du tablier</p> <p>Étape 1 : desserrez l'écrou Étape 2 : réglez le centrage à l'aide de l'écrou de réglage jusqu'à ce que le tablier atteigne le centre du rouleau Étape 3 : resserrez l'écrou</p> <p>REMARQUE : le centrage du tablier s'effectue vers le côté non tendu 88951</p>	<p>Szállítóheveder feszessége</p> <p>Feszesség csökkentése Feszesség növelése</p> <p>Ideiglenesen oldja ki a kart, ha a szállítóheveder feszessége nehezen állítható Forgassa a csavart a szállítószalag feszességének állításához</p> <p>Feszesség jelzője Optimális szállítóheveder-feszesség jelzőhelyzet Alátét</p> <p>Szállítóheveder követése</p> <p>1. lépés: Lazítsa meg az anyát 2. lépés: Állítsa a követésen a beállításával, amíg a szállítószalag a görgő közepén nem fut. 3. lépés: Húzza meg az anyát</p> <p>MEGJEGYZÉS: A szállítószalag a lazább oldal felé fut. 103505</p>

3			Rotating parts! Shut off equipment and engage parking brake before servicing.
			Rotierende Bauteile! Vor der Wartung Geräte abschalten und Feststellbremse aktivieren.
			Pièces en rotation ! Arrêter l'équipement et engager le frein de stationnement avant de procéder à l'entretien.
			Forgó alkatrészek! Szervizelés előtt állítsa le a berendezést és húzza be a rögzítőféket.





4			Serial number plate.
			Plakette mit Seriennummer.
			Plaque de numéro de série.
			Sorozatszám adattáblája.
5			Do not exceed 20mph (32 kph). Failure to comply could result in death or serious injury.
			20 mph (32 km/h) nicht überschreiten. Nichtbeachtung kann zu schweren oder tödlichen Verletzungen führen.
			Ne pas dépasser 20 mph (32 kph). Le non-respect de ces instructions pourrait entraîner des blessures graves, voire mortelles.
			Ne lépje túl a 32 km/h sebességet. A fentiek be nem tartása súlyos vagy halálos sérüléshez vezethet.
6			Read the manual before operating or servicing the equipment.
			Handbuch lesen, bevor Geräte betrieben oder gewartet werden.
			Lire le manuel avant de faire fonctionner l'équipement ou de procéder à son entretien.
			A berendezés üzemeltetése vagy szervizelése előtt olvassa el a kézikönyvet.
7			Engage cylinder locks before servicing the reel.
			Zylinderschlösser aktivieren, bevor die Haspel gewartet wird.
			Engager les verrous des vérous avant de procéder à l'entretien du rabatteur.
			A motolla szervizelése előtt reteszelve a munkahengerét.

8			Rotating Shaft! Keep away to avoid injury.	
			Rotierende Welle! Abstand halten, um Verletzungen zu vermeiden.	
			Arbre en rotation ! Se tenir à l'écart pour éviter toute blessure.	
			Forgó tengely! Tartson kellő távolságot a sérülések elkerülése érdekében.	
9			Not a step! Stepping here may cause injury.	
			Keine Stufe! Auftreten kann zu Verletzungen führen.	
			Ce n'est pas une marche ! Monter à cet endroit peut provoquer des blessures.	
			Nem fellépő! Ide lépni sérülésveszélyes.	
10			Keep bystanders away in order to avoid injury or death.	
			Personen fernhalten, um schwere oder tödliche Verletzungen zu vermeiden.	
			Maintenir toute personne pour éviter toute blessure grave, voire mortelle.	
			Senki ne tartózkodjon a közelben a sérülések és halálesetek elkerülése érdekében.	
11				





12				
	⚠ WARNING	⚠ WARNUNG	⚠ AVERTISSEMENT	⚠ FIGYELMEZTETÉS
	<p>BEFORE TRANSPORTING:</p> <ul style="list-style-type: none"> • Ensure Hitch Pins are secured. • Secure Safety Chain to towing vehicle. • Store Hitch Jack in a safe location • Connect and test transport lights. 	<p>Vor dem Transport:</p> <ul style="list-style-type: none"> • Sicherstellen, daß Federstecker richtig eingesetzt sind. • Sicherungskette am Zugfahrzeug befestigen. • Wagenheber an sicherere Stelle aufbewahren. • Transport – Beleuchtung anschließen und prüfen. 	<p>AVANT LE TRANSPORT:</p> <ul style="list-style-type: none"> • Assurez-vous que les broches d'attelage et sont bien fixées. • Fixez la chaîne de sécurité au véhicule de remorquage. • Rangez le cric d'attelage dans un endroit sûr. • Branchez et vérifiez les feux de transport. 	<p>SZÁLLÍTÁS ELŐTT</p> <ul style="list-style-type: none"> • Győződjön meg róla, hogy a függesztőcsapok megfelelően rögzültek. • Rögzítse a biztonsági láncot a vontatójárműhöz • Tárolja a függesztő emelőt biztos helyen. • Csatlakoztassa és tesztelje a szállítási világítást. 
⚠ ATTENTION	⚠ WARNUNG!	⚠ ATTENTION	⚠ FIGYELEM	
<p>NEW SYSTEM START UP</p> <p>Oil must be in suction line and strainer before starting to prevent damage to pump</p>	<p>Bevor mit der Maschine gearbeitet wird, sicherstellen daß das Öl am Schauglas des Hydrauliköltanks bis oben gefüllt ist</p>	<p>DÉMARRAGE AVEC UN CIRCUIT NEUF</p> <p>Il faut qu'il y ait de l'huile dans la conduite d'aspiration et dans la crépine avant de démarrer sous peine d'endommager la pompe.</p>	<p>ÚJ RENDSZER BEINDÍTÁSA</p> <p>A beindítás előtt a szívócsőben és a szűrőben olajnak kell lennie a szivattyú károsodásának elkerülése érdekében.</p>	
14				
	⚠ WARNING	⚠ WARNUNG	⚠ AVERTISSEMENT	⚠ FIGYELMEZTETÉS
	<p>BEFORE SERVICING</p> <p>Engage park brake on the power unit, shut engine down and wait for all moving parts to stop.</p>	<p>Vor Wartungsarbeiten</p> <p>Feststellbremse am Traktor oder Mähdrescher betätigen, Motor abstellen und warten bis alle laufenden Teile stillstehen.</p>	<p>AVANT L'ENTRETIEN</p> <p>Serrer le frein de stationnement sur l'unité d'alimentation, couper le moteur et attendre l'arrêt complet de toutes les pièces en mouvement.</p>	<p>SZERVIZELÉS ELŐTT</p> <p>Húzza be a hajtott egység rögzítőfékét, állítsa le a motort és várjon, amíg minden mozgó alkatrész megáll.</p>
15				Moving parts! Keep extremities away from opening to avoid injury.
				Bewegliche Teile! Arme und Beine von der Öffnung fernhalten, um Verletzungen zu vermeiden.
				Pièces mobiles ! Ne pas approcher les membres de l'ouverture pour éviter toute blessure.
				Mozgó alkatrészek! Tartsa távol a végtagjait a nyílástól a sérülések elkerülése érdekében.

16	<p>EN</p> <p>Safety lock storage position</p> <p>Reel height adjustment bolt</p> <p>Lower Reel</p> <p>Raise Reel</p> <p>Secure cylinder safety lock with pin</p> <p>Secure pin when stowed</p> <p>102863</p>	<p>DE</p> <p>Ruhestellung Verriegelungsvorrichtung</p> <p>Schraube für Haspelhöhenverstellung</p> <p>Haspel senken</p> <p>Haspel heben</p> <p>Hydraulikzylinder – Verriegelungsvorrichtung mit Stift sichern</p> <p>Sicherungsstift einsetzen, wenn Verriegelungsvorrichtung in Ruhestellung</p> <p>103393</p>	<p>FR</p> <p>Position de stockage du verrou de sécurité</p> <p>Vis de réglage en hauteur du rabatteur</p> <p>Abaisser le rabatteur</p> <p>Relever le rabatteur</p> <p>Fixer le verrou de sécurité du vérin avec une goupille</p> <p>Fixer la goupille en position de rangement</p> <p>103526</p>	<p>HU</p> <p>Biztonsági retesz tárolási helyzete</p> <p>Motollamagasság állítócsavarja</p> <p>Engedje lejjebb a motollát</p> <p>Emelje fel a motollát</p> <p>Rögzítse a munkahenger biztonsági reteszét a csappal</p> <p>Rögzítse a tárolási helyzetbe állított csapot</p> <p>103526</p>
17	<p>102814</p>	<p>EN</p>	Warning, Sharp! Keep away to avoid injury	
17		<p>DE</p>	Warnung, scharf! Abstand halten, um Verletzungen zu vermeiden	
17		<p>FR</p>	Avertissement, coupant ! Se tenir à l'écart pour éviter toute blessure	
17		<p>HU</p>	Vigyázat, éles! Tartson kellő távolságot a sérülések elkerülése érdekében	
18	<p>102812</p>	<p>EN</p>	Operator Manual	
18		<p>DE</p>	Betriebshandbuch	
18		<p>FR</p>	Manuel de l'utilisateur	
18		<p>HU</p>	Kezelői kézikönyv	
19	<p>102809</p>	<p>EN</p>	Draper speed control	
19		<p>DE</p>	Draper Drehzahlsteuerung	
19		<p>FR</p>	Commande de vitesse du tablier	
19		<p>HU</p>	A szállítószalag sebességének szabályozása	

20		 EN	Warning! Power unit may tip without adequate ballast.
		 DE	Warnung! Motoraggregat kann ohne ausreichend Ballast umkippen.
		 FR	Avertissement ! La machine pourrait basculer si elle n'est pas correctement lestée.
		 HU	Figyelem! A hajtott egység megfelelő ballaszt nélkül felborulhat.
21		 EN	Keep away from hydraulic leaks. Read safety information in operator manual.
		 DE	Von Hydraulikleckagen fernhalten. Sicherheitshinweise im Benutzerhandbuch beachten.
		 FR	Se tenir à l'écart des fuites hydrauliques. Lire les informations de sécurité figurant dans le manuel de l'utilisateur.
		 HU	Tartson kellő távolságot a szivárgó hidraulikától. Olvassa el a kezelői kézikönyv biztonsági információit.
22		 EN	Red Reflector
		 DE	
		 FR	Réflecteur rouge
		 HU	Vörös fényvisszaverő prizma
23		 EN	Yellow Reflector
		 DE	
		 FR	Réflecteur jaune
		 HU	Sárga fényvisszaverő prizma

24		 EN	Red/Orange Retroreflector
		 DE	
		 FR	Rétroreflecteur rouge/orange
		 HU	Vörös/narancssárga fényvisszaverő prizma

5. Overview / Überblick / Vue d'ensemble / Áttekintés



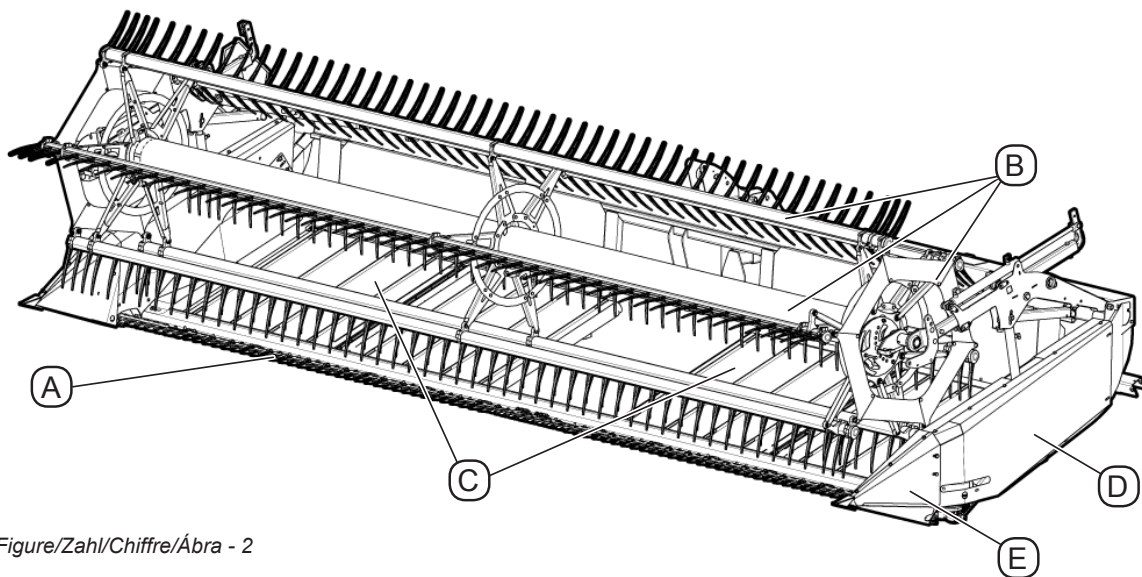

	The ST Swather is intended to be used on tractors with front-wheel assist. It attaches to a 3-point hitch on the front or rear of your tractor (depending on the option selected at the time of purchase).
	Der ST-Schwadmäher eignet sich für Traktoren mit Vorderradunterstützung. Er wird an einer 3-Punkt-Aufhängung an der Vorder- bzw. Rückseite des Traktors angebracht (in Abhängigkeit von der beim Kauf gewählten Option).
	L'andaineuse ST est destinée à être utilisée sur des tracteurs équipés de roues motrices avant. Elle s'attache à un attelage à trois points à l'avant ou à l'arrière du tracteur (selon l'option sélectionnée au moment de l'achat).
	Az ST rendrakót első kormányrásegítéssel rendelkező traktorokkal való használatra tervezték. A traktor elején vagy hátulján lévő hárompontos függesztőhöz csatlakozik (a vásárláskor kiválasztott opciótól függően).

				
A	Cutter Bar (Knife)	Schneidleiste (Messer)	Barre de coupe (couteaux)	Kaszaszerkezet (kasza)
B	Reel	Haspel	Rabatteur	Motolla
C	Drapers	Draper	Tabliers	Szállítószalagok
D	Crop Deflector	Erntegutabweiser	Défecteur de récolte	Rendterelő
E	Crop Divider	Erntegutteiler	Diviseur de récolte	Rendválasztó



Figure/Zahl/Chiffre/Ábra - 2

5.1 - ST Swather Draper Deck Configurations / Configurations de tablier de convoyeur à toile d'andaineuse ST / Az ST rendrakó szállítóhevederlemez-konfigurációi

	<p>Multiple draper deck shifting options are offered for the ST Swather: shifting decks and static decks. The shifting deck version allows the user to deliver crops to the left, right or center of the table by moving the draper decks. The static deck version has fixed decks which can not be moved which delivers crops to the left AND right ends of the table at the same time. Information in this manual applies to both configurations unless otherwise specified.</p>
	
	<p>L'andaineuse ST dispose de plusieurs versions de tablier de convoyeur à toile : les tabliers mobiles et les tabliers statiques. La version mobile permet à l'utilisateur de délivrer la moisson à gauche, à droite et au milieu de la table en déplaçant les tabliers de convoyeur à toile. La version statique dispose de tabliers fixes, non déplaçables, qui délivrent la moisson aux extrémités gauche ET droite de la table en même temps. Les informations contenues dans ce manuel s'appliquent aux deux configurations, sauf indication contraire.</p>
	<p>Az ST rendrakóhoz többféle szállítóheveder-lemez választható: mozgatott lemez és fix lemez. A mozgatott lemezes változat esetében a szállítóheveder lemezeinek mozgatásával az asztal bal, jobb vagy középső részére helyezhető a termény. A fix lemezes változat esetében a lemezek rögzítettek, nem mozgathatók, így egyszerre helyezik az asztal bal ÉS jobb széléire is a terményt. A jelen kézikönyvben található információk mindkét konfigurációra érvényesek, ha az adott helyen nem szerepel ezzel ellentétes információ.</p>

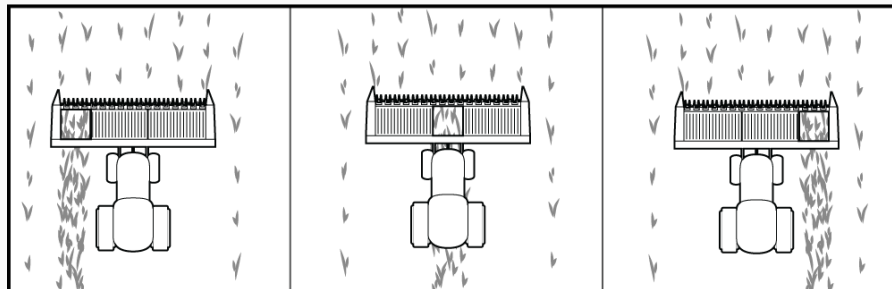



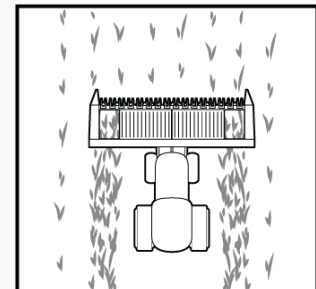

Figure/Zahl/Chiffre/Ábra - 3







Figure/Zahl/Chiffre/Ábra - 4

5.2 - Specifications / Technische Daten / Spécifications / Műszaki adatok

		ST15	ST21	ST25	ST30	ST36
	Length:	15ft (4.57 m)	21ft (6.4 m)	25ft (7.6 m)	30ft (9.1 m)	36ft (11 m)
	Weight:	3500 lbs (1588 kg)	4200 lbs (1905 kg)	5100 lbs (2313 kg)	6200 lbs (2812 kg)	7000 lbs (3175 kg)
	Cutting System:	SCH epicyclic 3 5/16" stroke, hydraulically driven, 1100-1400 strokes per minute. (2 strokes = 1 RPM)				
	Draper System:	42" Rubberized polyester, fiberglass reinforced, tie bar connectors.				
	Reel System:	Hydraulically driven, with multiple crop settings and finger spacing options.				
	Länge:	15ft (4.57 m)	21ft (6.4 m)	25ft (7.6 m)	30ft (9.1 m)	36ft (11 m)
	Gewicht:	1588 kg (3500 lbs)	1905 kg (4200 lbs)	2313 kg (5100 lbs)	2812 kg (6200 lbs)	3175 kg (7000 lbs)
	Schneidsystem:	SCH Planetengetriebe 3 5/16 Zoll Hub, hydraulisch angetrieben, 1100–1400 Hübe pro Minute. (2 Hübe aus = 1 U/MIN)				
	Draper-System:	42-Zoll-Befestigungsstangen-Anschlussstecker, gummierter Polyester, glasfaserverstärkt.				
	Haspelsystem:	Hydraulisch angetrieben, mit mehreren Ernteguteinstellungen und Zinken-abstandsoptionen.				
	Longueur :	15ft (4.57 m)	21ft (6.4 m)	25ft (7.6 m)	30ft (9.1 m)	36ft (11 m)
	Poids :	1588 kg (3500 lbs)	1905 kg (4200 lbs)	2313 kg (5100 lbs)	2812 kg (6200 lbs)	3175 kg (7000 lbs)
	Système de coupe :	SCH épicycloïdal, course de 3 5/16", entraîné hydrauliquement, 1 100 à 1 400 courses par minute. (2 courses = 1 tr/min)				
	Système de tablier :	Connecteurs de barre d'attache en polyester caoutchouté 42", renforcés avec de la fibre de verre.				
	Système de rabatteur :	Entraîné hydrauliquement, avec plusieurs réglages de récolte et options d'espacement des doigts.				
	Hossz:	15ft (4.57 m)	21ft (6.4 m)	25ft (7.6 m)	30ft (9.1 m)	36ft (11 m)
	Tömeg:	1588 kg (3500 lbs)	1905 kg (4200 lbs)	2313 kg (5100 lbs)	2812 kg (6200 lbs)	3175 kg (7000 lbs)
	Aprítórendszer:	SCH bolygóműves 3 5/16" löketű, hidraulikus meghajtású, 1100-1400 löket percenként. (2 löket = 1 ford./perc)				
	Szállítórendszer:	42" gumírozott poliészter, megerősített üvegszál, összekötő anyák.				
	Motollarendszer:	Hidraulikus meghajtású, több terménybeállítással és ujjhézagtávolsággal.				

6. Mounting / Befestigung / Montage / Rögzítés



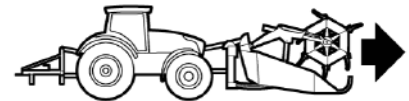

6.1 - Front and Rear Mount / Vordere und hintere Befestigung / Montage à l'avant et à l'arrière / Első és hátsó rögzítés

	<p>The ST swather comes in front and rear mount configurations. Only the front mount configuration is shown in this manual. The instructions will remain the same for the rear mount configuration except they must be performed on the rear of the tractor instead of the front.</p>
	<p>Der ST-Schwadmäher verfügt über eine vordere und eine hintere Befestigungskonfiguration. Nur die vordere Befestigungskonfiguration ist in diesem Handbuch aufgeführt. Die Anweisungen für die hintere Befestigungskonfiguration entsprechen denen für die vordere, müssen jedoch an der Rückseite des Traktors durchgeführt werden.</p>
	<p>L'andaineuse ST est livrée avec une configuration de montage à l'avant ou à l'arrière. Seule la configuration de montage à l'avant est illustrée dans ce manuel. Les instructions restent les mêmes pour la configuration de montage à l'arrière à la différence qu'elles doivent être effectuées à l'arrière du tracteur et non à l'avant.</p>
	<p>A ST rendrakó első és hátsó rögzítésű konfigurációban kapható. Jelen kézikönyvben csak az első rögzítésű konfigurációt mutatjuk be. Az utasítások ugyanazok a hátsó rögzítésű konfiguráció esetében is, kivéve, hogy azokat a traktor hátulján, nem pedig az elején kell végrehajtani.</p>



Figure/Zahl/Chiffre/Ábra - 5

6.2 - Mount Swather / Befestigung des Schwadmähers / Montage de l'andaineuse / Rendrakó rögzítése



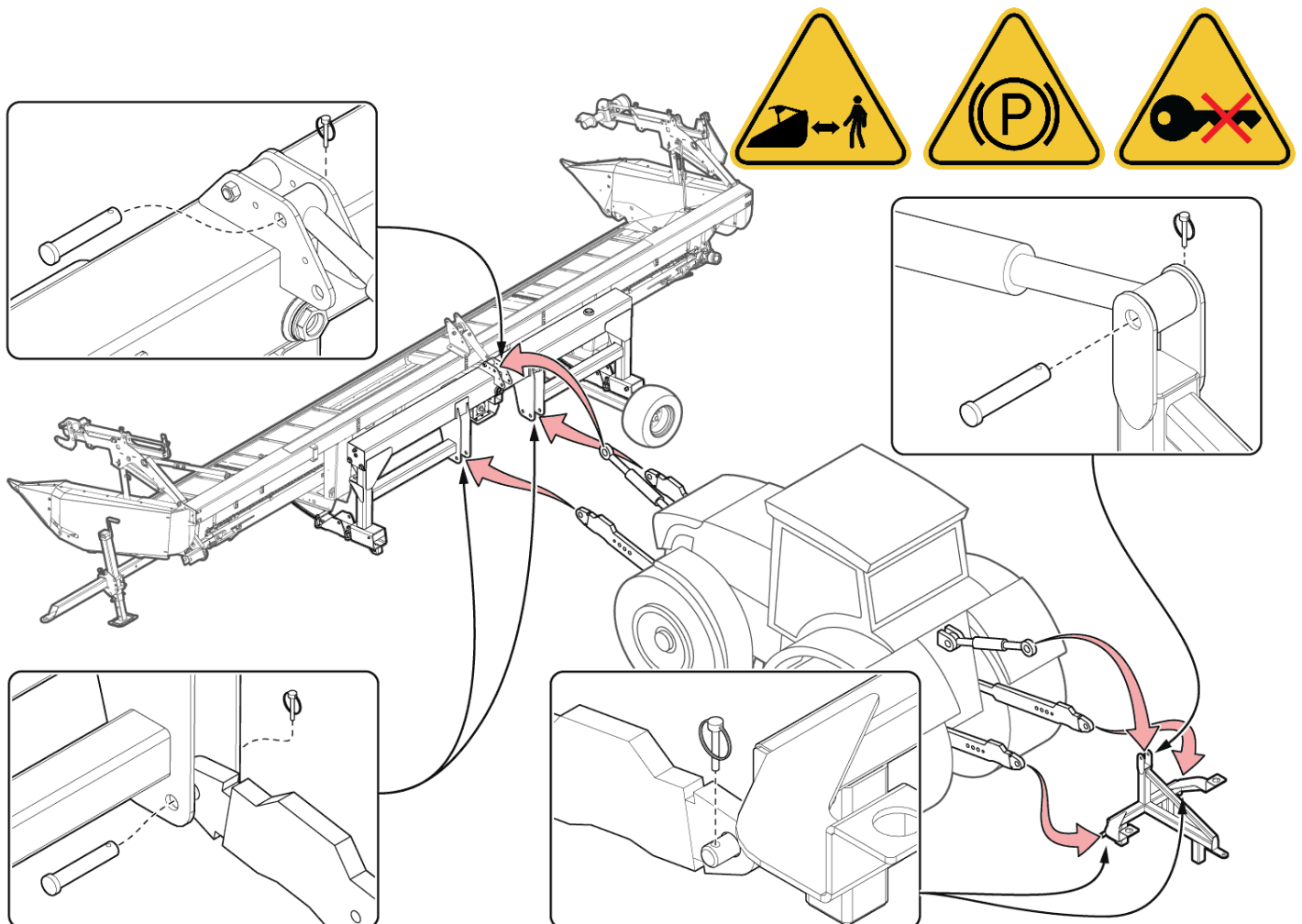

	With the swather on level ground, slowly drive toward the swather until the lift arms are aligned with the mounting plates. Secure the lift arms and tilt cylinder with pins as indicated. Secure the optional transport storage bracket to the opposite end of the tractor.
	Stellen Sie den Schwadmäher auf einer ebenen Fläche ab und fahren Sie dann langsam in Richtung des Schwadmähers, bis die Hubarme auch auf der Höhe der Montageplatten befinden. Sichern Sie die Hubarme und den Kippzylinder mit den Stiften wie angegeben. Sichern Sie die optionale Transport-/ Lagerungshalterung an der gegenüberliegenden Seite des Traktors.
	Placer l'andaineuse sur un sol plat puis conduire lentement vers l'andaineuse jusqu'à ce que les bras de relevage soient alignés sur les plaques de montage. Fixer les bras de relevage et le vérin d'inclinaison avec les goupilles, comme indiqué. Fixer le support de stockage de transport en option sur l'extrémité opposée du tracteur.
	Lassan vezessen a vízszintes talajon lévő rendrakó felé, amíg az emelőkarok a rögzítőlemezekhez igazodnak. Csapokkal rögzítse az emelőkarokat és a billentőhengereket a jelzett módon. Rögzítse az opcionális szállítási tárolókonzolt a traktor másik végére.



Figure/Zahl/Chiffre/Ábra - 6
32







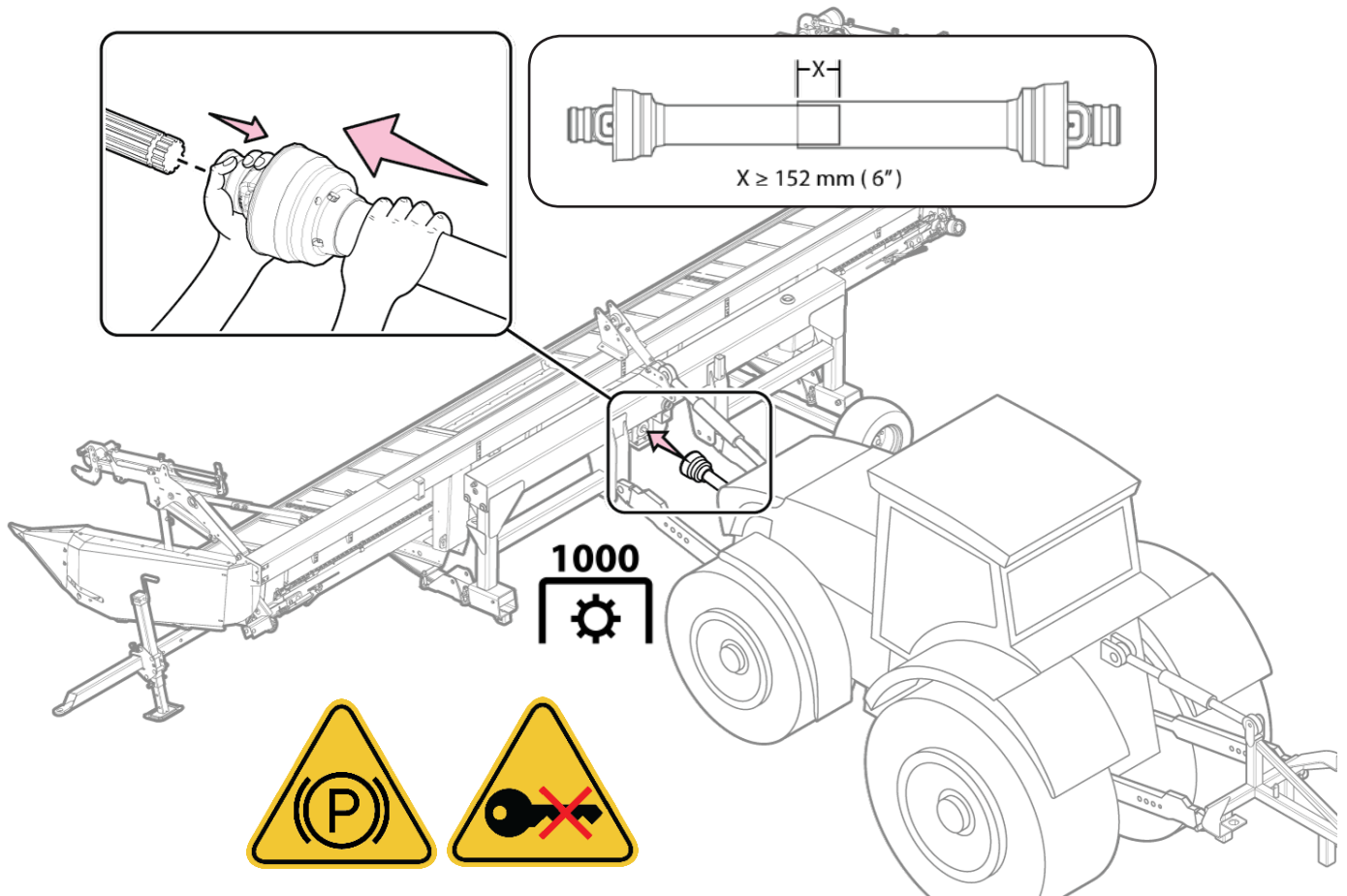

 EN	 WARNING	Turn off engine and remove the key before servicing equipment. Engage parking brake before servicing equipment.
 DE	 WARNUNG	Schalten Sie den Motor aus und entfernen Sie den Zündschlüssel, bevor Sie Wartungsarbeiten am Gerät vornehmen. Betätigen Sie die Feststellbremse vor der Wartung des Geräts.
 FR	 AVERTISSEMENT	Couper le moteur et retirer la clé avant de procéder à l'entretien de l'équipement. Engager le frein de stationnement avant de procéder à l'entretien de l'équipement.
 HU	 FIGYELEM	A berendezés szervizelése előtt állítsa le a motort és vegye ki az indítókulcsot. A berendezés szervizelése előtt húzza be a rögzítőféket.
 EN	 WARNING	Keep bystanders away from equipment.
 DE	 WARNUNG	Sorgen Sie dafür, dass umstehende Personen ausreichend Abstand von dem Gerät halten.
 FR	 AVERTISSEMENT	Demander aux personnes se trouvant à proximité de rester à l'écart de l'équipement.
 HU	 FIGYELEM	Senki ne tartózkodjon a berendezés közelében.

6.3 - Install Driveshaft / Montieren der Antriebswelle / Pose de l'arbre d'entraînement / Hajtótengely felszerelése





	Install the drive shaft on the tractor and hydraulic pump as shown below.
	Montieren Sie die Antriebswelle und die Hydraulikpumpe wie unten abgebildet am Traktor.
	Poser l'arbre d'entraînement sur le tracteur et sur la pompe hydraulique comme illustré ci-dessous.
	Szerelje fel a hajtótengelyt a traktorra és a hidraulikus szivattyúra az ábrán látható módon.



Figure/Zahl/Chiffre/Ábra - 7







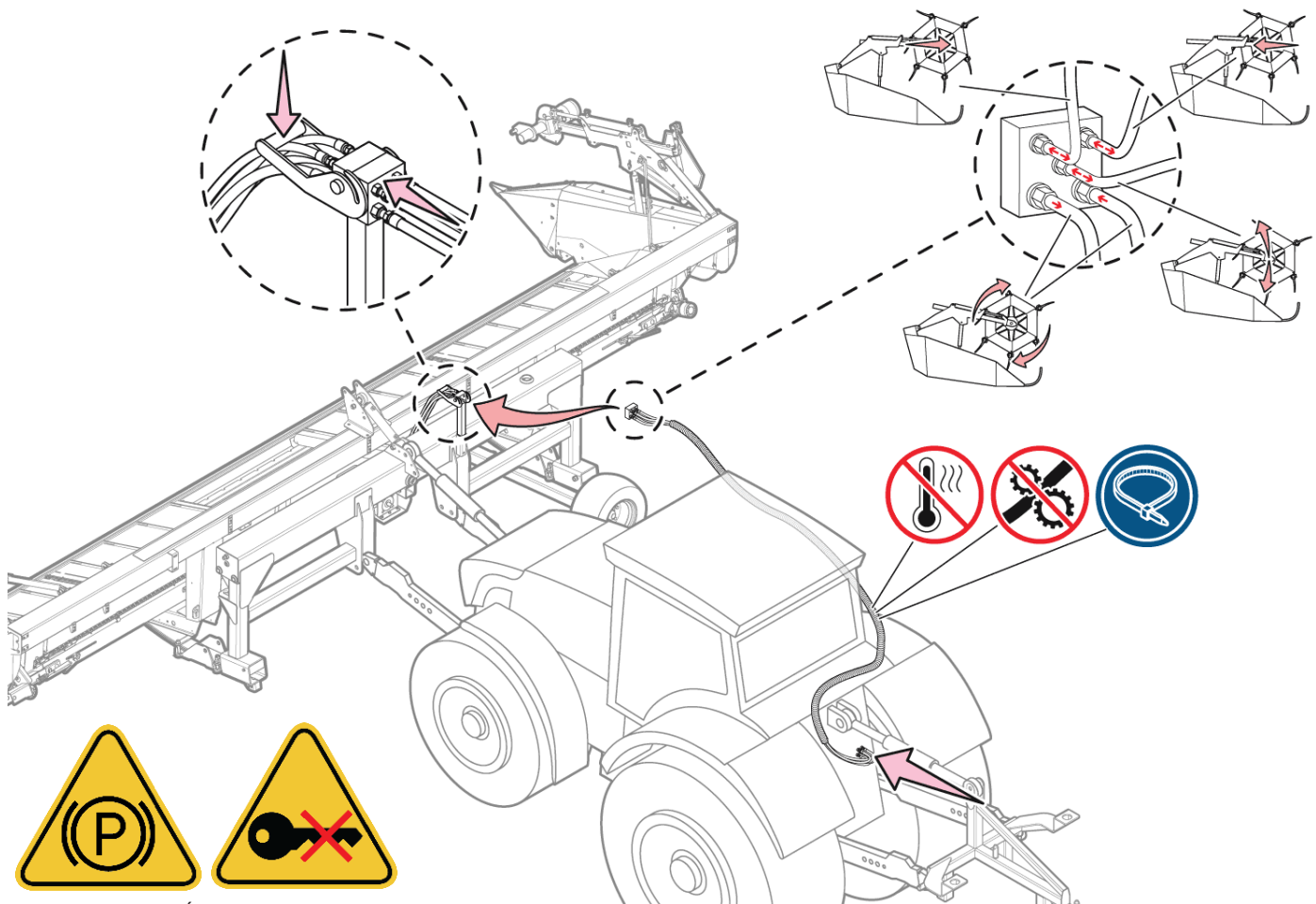

 EN	 WARNING	Turn off engine and remove the key before servicing equipment. Engage parking brake before servicing equipment.
 DE	 WARNUNG	Schalten Sie den Motor aus und entfernen Sie den Zündschlüssel, bevor Sie Wartungsarbeiten am Gerät vornehmen. Betätigen Sie die Feststellbremse vor der Wartung des Geräts.
 FR	 AVERTISSEMENT	Couper le moteur et retirer la clé avant de procéder à l'entretien de l'équipement. Engager le frein de stationnement avant de procéder à l'entretien de l'équipement.
 HU	 FIGYELEM	A berendezés szervizelése előtt állítsa le a motort és vegye ki az indítókulcsot. A berendezés szervizelése előtt húzza be a rögzítőféket.

6.4 - Connect Hydraulics / Anschließen der Hydraulik / Raccordement du circuit hydraulique / Hidraulika csatlakoztatása





	Secure the hydraulic hose bundle to the tractor. Ensure the hoses will not contact hot or moving parts during equipment operation. Secure the hoses along their length.
	Befestigen Sie das Hydraulikschlauchbündel am Traktor. Vergewissern Sie sich, dass die Schläuche keine heißen oder sich bewegenden Teilen berühren, wenn das Gerät verwendet wird. Befestigen Sie die Schläuche entlang ihrer gesamten Länge.
	Fixer l'ensemble de flexibles hydrauliques au tracteur. S'assurer que les flexibles n'entrent pas en contact avec des pièces chaudes ou mobiles pendant le fonctionnement de l'équipement. Fixer les flexibles sur toute leur longueur.
	Rögzítse a hidraulikus tömlőket a traktorhoz. Biztosítsa, hogy a tömlők ne érjenek forró vagy mozgó alkatrészekhez a berendezés üzemelésekor. Rögzítse a tömlőket teljes hosszuk mentén.



Figure/Zahl/Chiffre/Ábra - 8







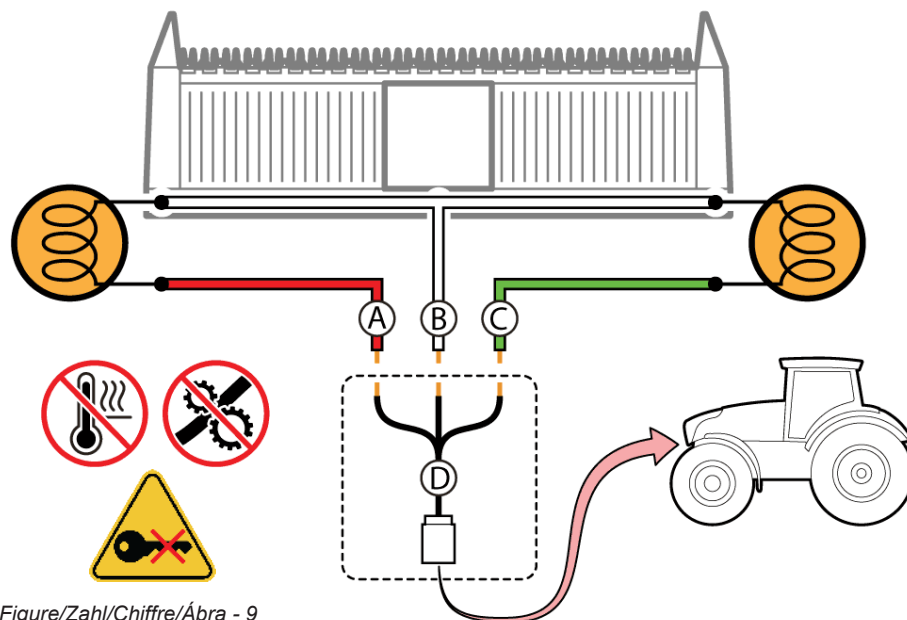

 EN	 WARNING	Turn off engine and remove the key before servicing equipment. Engage parking brake before servicing equipment.
 DE	 WARNUNG	Schalten Sie den Motor aus und entfernen Sie den Zündschlüssel, bevor Sie Wartungsarbeiten am Gerät vornehmen. Betätigen Sie die Feststellbremse vor der Wartung des Geräts.
 FR	 AVERTISSEMENT	Couper le moteur et retirer la clé avant de procéder à l'entretien de l'équipement. Engager le frein de stationnement avant de procéder à l'entretien de l'équipement.
 HU	 FIGYELEM	A berendezés szervizelése előtt állítsa le a motort és vegye ki az indítókulcsot. A berendezés szervizelése előtt húzza be a rögzítőféket.

6.5 - Electrical Connection / Elektrische Anschlüsse / Raccordement électrique / Elektromos csatlakozás





	<p>An extension cable with a tractor-specific plug (D) is required to connect the clearance lamps to the tractor, this is not supplied by the manufacturer. The red wire (A) goes to the left lamp, the white wire (B) is the ground, and the green wire (C) goes to the right lamp.</p>
	<p>Ein Verlängerungskabel mit einem speziellen Traktorstecker (D) ist erforderlich, um die Abstandsleuchten an den Traktor anzuschließen. Dieses ist nicht im Lieferumfang enthalten. Das rote Kabel (A) führt zur linken Leuchte, das weiße Kabel (B) ist das Massekabel und das grüne Kabel (C) führt zur rechten Leuchte.</p>
	<p>Une rallonge dotée d'une fiche spécifique au tracteur (D) est requise pour raccorder les feux de gabarit au tracteur. Cette rallonge n'est pas fournie par le fabricant. Le câble rouge (A) est relié au feu gauche, le fil blanc (B) est le fil de masse et le fil vert (C) est relié au feu droit.</p>
	<p>Egy traktorspecifikus csatlakozóval (D) ellátott bővítőkábel szükséges a hézagoló lámpák traktorra szereléséhez; ezt nem a gyártó biztosítja. A piros vezeték (A) a bal lámpához tartozik, a fehér vezeték (B) a földeléshez, a zöld vezeték (C) pedig a jobb lámpához.</p>



Figure/Zahl/Chiffre/Ábra - 9







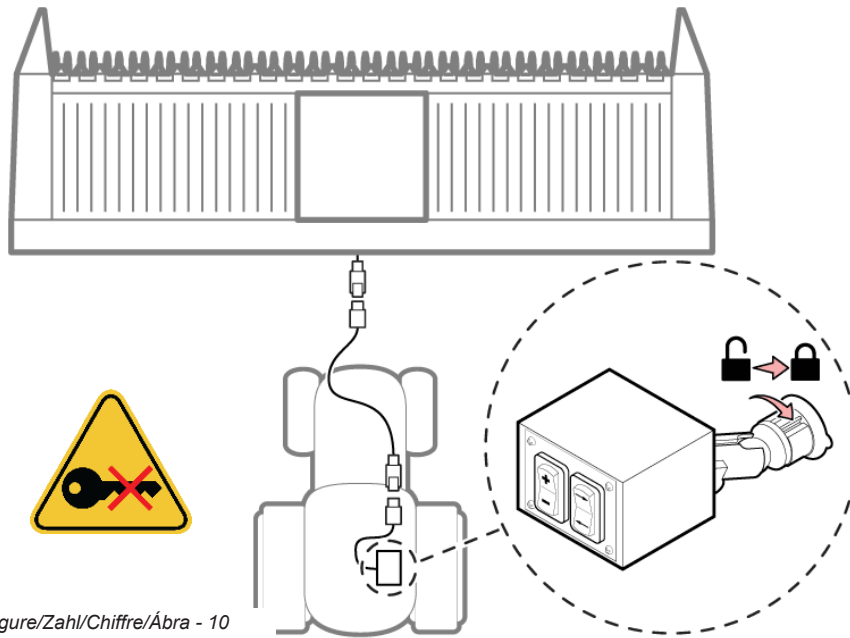

	 WARNING	<p>Turn off engine and remove the key before servicing equipment. Engage parking brake before servicing equipment. Keep all wires away from high temperature or moving parts.</p>
	 WARNUNG	<p>Schalten Sie den Motor aus und entfernen Sie den Zündschlüssel, bevor Sie Wartungsarbeiten am Gerät vornehmen. Betätigen Sie die Feststellbremse vor der Wartung des Geräts.</p>
	 AVERTISSEMENT	<p>Couper le moteur et retirer la clé avant de procéder à l'entretien de l'équipement. Engager le frein de stationnement avant de procéder à l'entretien de l'équipement. Garder tous les fils électriques loin des pièces qui bouge ou qui sont à haute température.</p>
	 FIGYELEM	<p>A berendezés szervizelése előtt állítsa le a motort és vegye ki az indítókulcsot. A berendezés szervizelése előtt húzza be a rögzítőféket.</p>

6.6 - If Optional Deck Shift or Draper Speed Control is Installed / Si la commande de vitesse du convoyeur à toile ou du tablier mobile en option est installée / Ha fel van szerelve opcionális lemezmozgató vagy szállítóheveder-sebességszabályozó





	Install the control box in the cab of the tractor using the suction cup. Connect the extension cable to the header, then route it into the cab and connect it to the control box. Take care to secure the cable away from hot or moving parts.
	
	Installez le boîtier de commande dans la cabine du tracteur à l'aide de la ventouse. Connectez le câble de rallonge à l'organe de coupe, puis acheminez-le dans la cabine et connectez-le au boîtier de commande. Veillez à placer le câble à une distance sûre des pièces chaudes ou mobiles.
	A tapadókorong segítségével helyezze fel a vezérlődobozt a traktor fülkéjében. Csatlakoztassa a hosszabbítókábel a vágóasztalhoz, majd vezesse be a fülkébe, és csatlakoztassa a vezérlődobozhoz. Ügyeljen rá, hogy a kábel ne érjen forró vagy mozgó alkatrészekhez.



Figure/Zahl/Chiffre/Ábra - 10

	 WARNING	Turn off engine and remove the key before servicing equipment. Engage parking brake before servicing equipment. Keep all wires away from high temperature or moving parts.
	 WARNUNG	Schalten Sie den Motor aus und entfernen Sie den Zündschlüssel, bevor Sie Wartungsarbeiten am Gerät vornehmen. Betätigen Sie die Feststellbremse vor der Wartung des Geräts.
	 AVERTISSEMENT	Couper le moteur et retirer la clé avant de procéder à l'entretien de l'équipement. Engager le frein de stationnement avant de procéder à l'entretien de l'équipement. Garder tous les fils électriques loin des pièces qui bouge ou qui sont a haute température.
	 FIGYELEM	A berendezés szervizelése előtt állítsa le a motort és vegye ki az indítókulcsot. A berendezés szervizelése előtt húzza be a rögzítőféket.

6.7 - Store Transport / Transport und Lagerung / Stockage pour le transport / Tárolás szállításhoz

	Ensure the swather is firmly secured to the tractor. Remove the optional transport cart and draw bar then secure them to the storage bracket as shown below.
	Achten Sie darauf, dass der Schwadmäher sicher am Traktor befestigt ist. Entfernen Sie den optionalen Transportwagen und die Zugstange und sichern Sie diese anschließend an der Aufbewahrungshaltung wie unten abgebildet.
	S'assurer que l'andaineuse est solidement attachée au tracteur. Déposer le chariot de transport optionnel et la barre d'attelage, puis les fixer au support de stockage, comme illustré ci-dessous.
	Győződjön meg róla, hogy a rendrakó biztonságosan rögzítve van a traktorhoz. Távolítsa el az opcionális szállítókoscsit és vonórudat, majd rögzítse azokat a tárolókonzolon az ábrán látható módon.

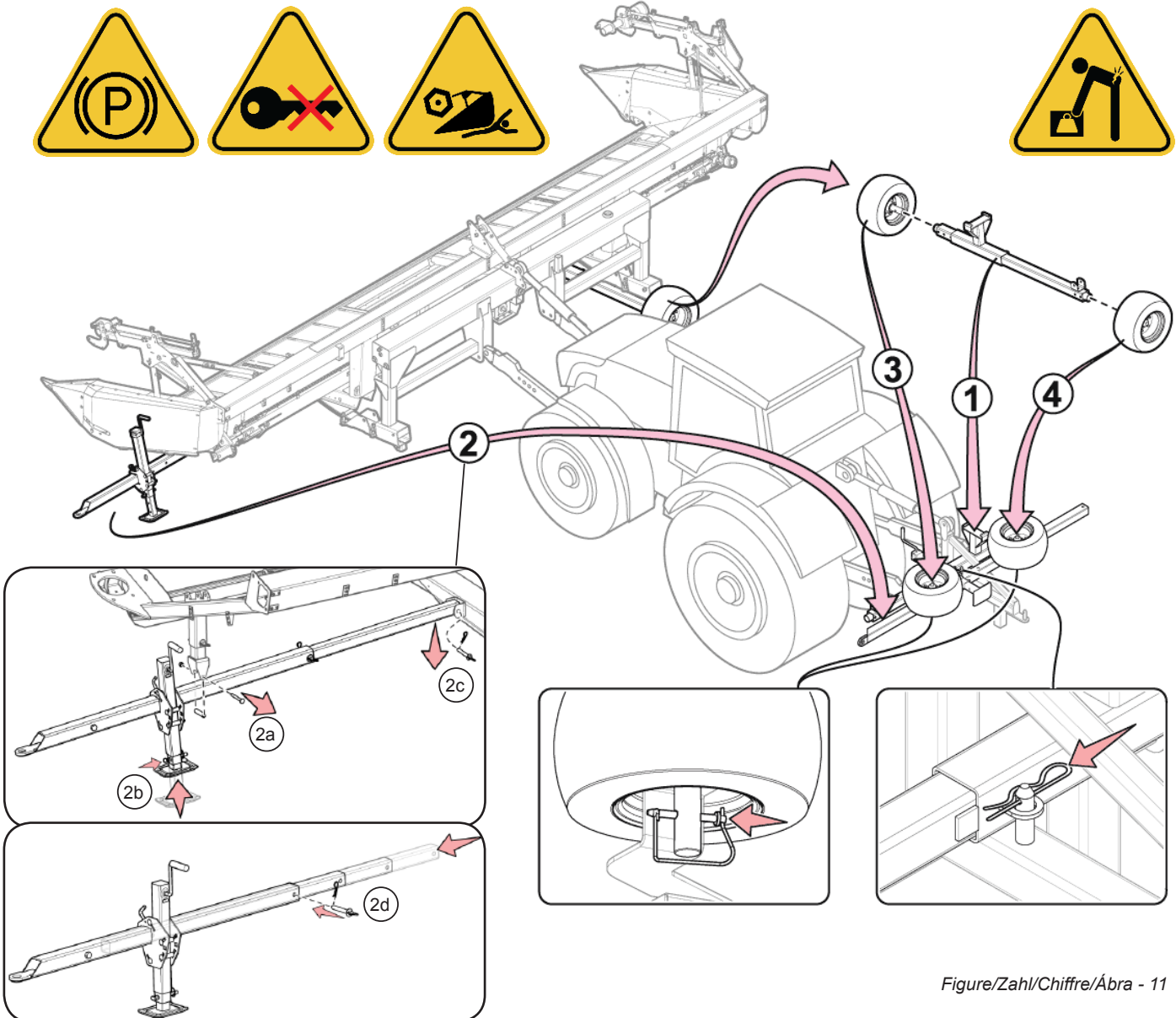





Figure/Zahl/Chiffre/Ábra - 11

EN	⚠ WARNING	Turn off engine and remove the key before servicing equipment. Engage parking brake before servicing equipment.
DE	⚠ WARNUNG	Schalten Sie den Motor aus und entfernen Sie den Zündschlüssel, bevor Sie Wartungsarbeiten am Gerät vornehmen. Betätigen Sie die Feststellbremse vor der Wartung des Geräts.
FR	⚠ AVERTISSEMENT	Couper le moteur et retirer la clé avant de procéder à l'entretien de l'équipement. Engager le frein de stationnement avant de procéder à l'entretien de l'équipement.
HU	⚠ FIGYELEM	A berendezés szervizelése előtt állítsa le a motort és vegye ki az indítókulcsot. A berendezés szervizelése előtt húzza be a rögzítőféket.

EN	⚠ DANGER	Equipment may suddenly drop without adequate support. Engage safety locks to prevent sudden equipment drops.
DE	⚠ ACHTUNG	Der Gerät kann ohne angemessene Unterstützung plötzlich herabfallen. Aktivieren Sie die Sicherheitsverriegelungen, um ein plötzliches Herabfallen der Geräte zu vermeiden.
FR	⚠ DANGER	Le tableau peut chuter soudainement s'il n'est pas correctement soutenu. Enclencher les verrous de sécurité pour éviter toute chute soudaine de l'équipement.
HU	⚠ VIGYÁZAT	Az asztal megfelelő alátámasztás nélkül hirtelen leeshet. A berendezés hirtelen leesésének megelőzésére alkalmazza a biztonsági reteszeket.







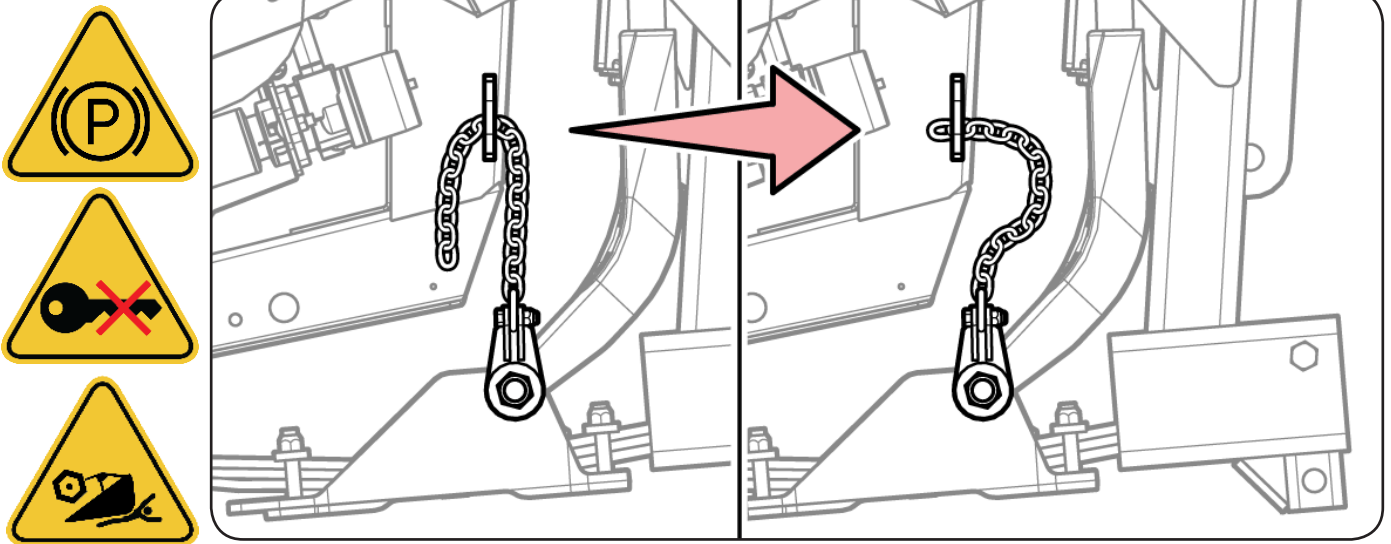









EN	⚠ CAUTION	Components are heavy! Use safe lifting practices.
DE	⚠ VORSICHT	Die Komponenten sind schwer! Verwenden Sie geeignete Hebevorrichtungen.
FR	⚠ ATTENTION	Les composants sont lourds ! Utiliser des méthodes de levage sûres.
HU	⚠ FIGYELMEZTETÉS	Az alkatrészek nehezek! Alkalmazzon biztonságos emelési módot.

6.8 - Restrainer Chain / Haltekette / Chaîne de retenue / Rögztőlánc





	Before operating the swather, ensure both restrainer chains are set to their longest position in order to allow full motion of the swather on the sub frame.
	Achten Sie vor dem Betrieb des Schwadmähers darauf, dass beide Halteketten auf ihre längste Position eingestellt sind, damit der Schwadmäher sich auf dem Schwadmäher bestmöglich bewegen kann.
	Avant d'utiliser l'andaineuse, s'assurer que les deux chaînes de retenue sont réglées à leur position la plus longue, afin de permettre à l'andaineuse de se déplacer complètement sur le sous-châssis.
	A rendrakó működtetése előtt győződjön meg róla, hogy minden rögzítőlánc a leghosszabb helyzetűre van állítva, hogy biztosítsa a rendrakó teljes mozgását az alkereten.











Figure/Zahl/Chiffre/Ábra - 12

	 WARNING	Turn off engine and remove the key before servicing equipment. Engage parking brake before servicing equipment.
	 WARNUNG	Schalten Sie den Motor aus und entfernen Sie den Zündschlüssel, bevor Sie Wartungsarbeiten am Gerät vornehmen. Betätigen Sie die Feststellbremse vor der Wartung des Geräts.
	 AVERTISSEMENT	Couper le moteur et retirer la clé avant de procéder à l'entretien de l'équipement. Engager le frein de stationnement avant de procéder à l'entretien de l'équipement.
	 FIGYELEM	A berendezés szervizelése előtt állítsa le a motort és vegye ki az indítókulcsot. A berendezés szervizelése előtt húzza be a rögzítőféket.
	 DANGER	Equipment may suddenly drop without adequate support. Engage safety locks to prevent sudden equipment drops.
	 ACHTUNG	Der Gerät kann ohne angemessene Unterstützung plötzlich herabfallen. Aktivieren Sie die Sicherheitsverriegelungen, um ein plötzliches Herabfallen der Geräte zu vermeiden.
	 DANGER	Le tableau peut chuter soudainement s'il n'est pas correctement soutenu. Enclencher les verrous de sécurité pour éviter toute chute soudaine de l'équipement.
	 VIGYÁZAT	Az asztal megfelelő alátámasztás nélkül hirtelen leeshet. A berendezés hirtelen leesésének megelőzésére alkalmazza a biztonsági reteszeket.

6.9 - Leveling / Ausrichten / Mise à niveau / Szintezés

	Park the swather on level ground and slightly raise it. Measure the distance between the header and the ground on the left and right ends (1). Lower the swather to the ground and lengthen a levelling bolt to lower that end of the swather, shorten the bolt to raise that end of the swather.
	Stellen Sie den Schwadmäher auf einem ebenen Untergrund ab und heben Sie ihn leicht an. Messen Sie den Abstand zwischen Schneidwerk und dem Boden auf dem linken und rechten Ende (1). Senken Sie den Schwadmäher auf den Boden ab und verlängern Sie eine Nivellierschraube, um das Ende des Schwadmähers abzusenken und verkürzen Sie sie, um es anzuheben.
	Stationner l'andaineuse sur un sol plat et la soulever légèrement. Mesurer la distance entre la barre de coupe et le sol aux extrémités gauche et droite (1). Abaisser l'andaineuse au sol et allonger une vis de mise à niveau afin d'abaisser cette extrémité de l'andaineuse, ou raccourcir la vis pour soulever cette extrémité de l'andaineuse.
	Álljon a rendrakóval vízszintes talajra, és kissé emelje meg. Mérje le a távolságot a vágóasztal és a talaj között a bal és a jobb végeken (1). Engedje le a rendrakót a talajra, és a szintezőcsavarokkal állítsa be a rendrakó végeinek megfelelő magasságát.

	 DANGER	DO NOT EXCEED 12.7 cm (5") AT THE LOCATION INDICATED BELOW OR THE SUB FRAME MAY DROP!! (2).
	 ACHTUNG	ÜBERSCHREITEN SIE NICHT 12,7 cm (5 Zoll) AN DER POSITION, DIE UNTEN ANGEGEBEN IST, ODER DER HILFSRAHMEN KANN HERUNTERFALLEN!! (2)
	 DANGER	NE PAS DEPASSER 12.7 cm (5") A L'EMPLACEMENT INDIQUE CI-DESSOUS OU LE SOUS-CHASSIS RISQUE DE TOMBER !! (2).
	 VIGYÁZAT	NE LÉPJE TÚL A 12,7 CM-T AZ ALÁBB JELÖLT HELYEKEN, VAGY AZ ALKERET LEESHET! (2).

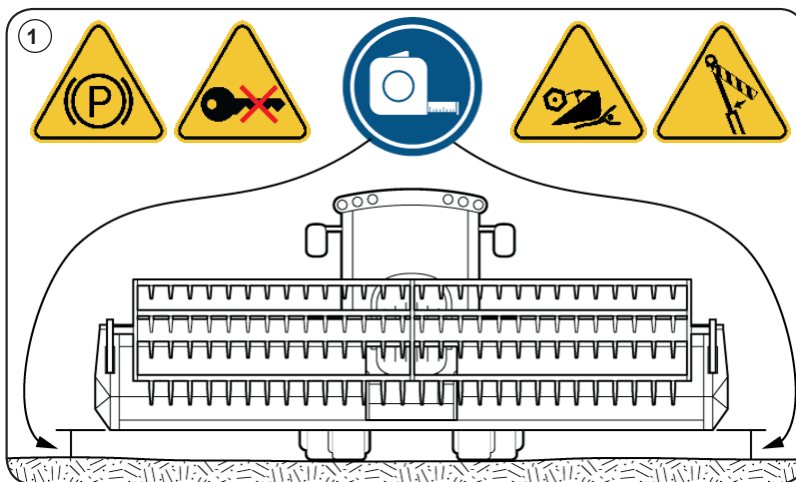

Figure/Zahl/Chiffre/Ábra - 13

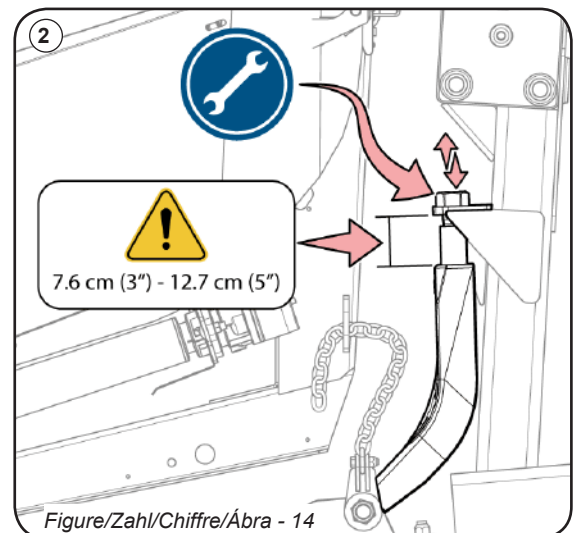





Figure/Zahl/Chiffre/Ábra - 14

 EN	 WARNING	Turn off engine and remove the key before servicing equipment. Engage parking brake before servicing equipment.
 DE	 WARNUNG	Schalten Sie den Motor aus und entfernen Sie den Zündschlüssel, bevor Sie Wartungsarbeiten am Gerät vornehmen. Betätigen Sie die Feststellbremse vor der Wartung des Geräts.
 FR	 AVERTISSEMENT	Couper le moteur et retirer la clé avant de procéder à l'entretien de l'équipement. Engager le frein de stationnement avant de procéder à l'entretien de l'équipement.
 HU	 FIGYELEM	A berendezés szervizelése előtt állítsa le a motort és vegye ki az indítókulcsot. A berendezés szervizelése előtt húzza be a rögzítőféket.
 EN	 DANGER	Equipment may suddenly drop without adequate support. Engage safety locks to prevent sudden equipment drops.
 DE	 ACHTUNG	Der Gerät kann ohne angemessene Unterstützung plötzlich herabfallen. Aktivieren Sie die Sicherheitsverriegelungen, um ein plötzliches Herabfallen der Geräte zu vermeiden.
 FR	 DANGER	Le tableau peut chuter soudainement s'il n'est pas correctement soutenu. Enclencher les verrous de sécurité pour éviter toute chute soudaine de l'équipement.
 HU	 VIGYÁZAT	Az asztal megfelelő alátámasztás nélkül hirtelen leeshet. A berendezés hirtelen leesésének megelőzésére alkalmazza a biztonsági reteszeket.

7. Operation / Betrieb / Fonctionnement / Működtetés



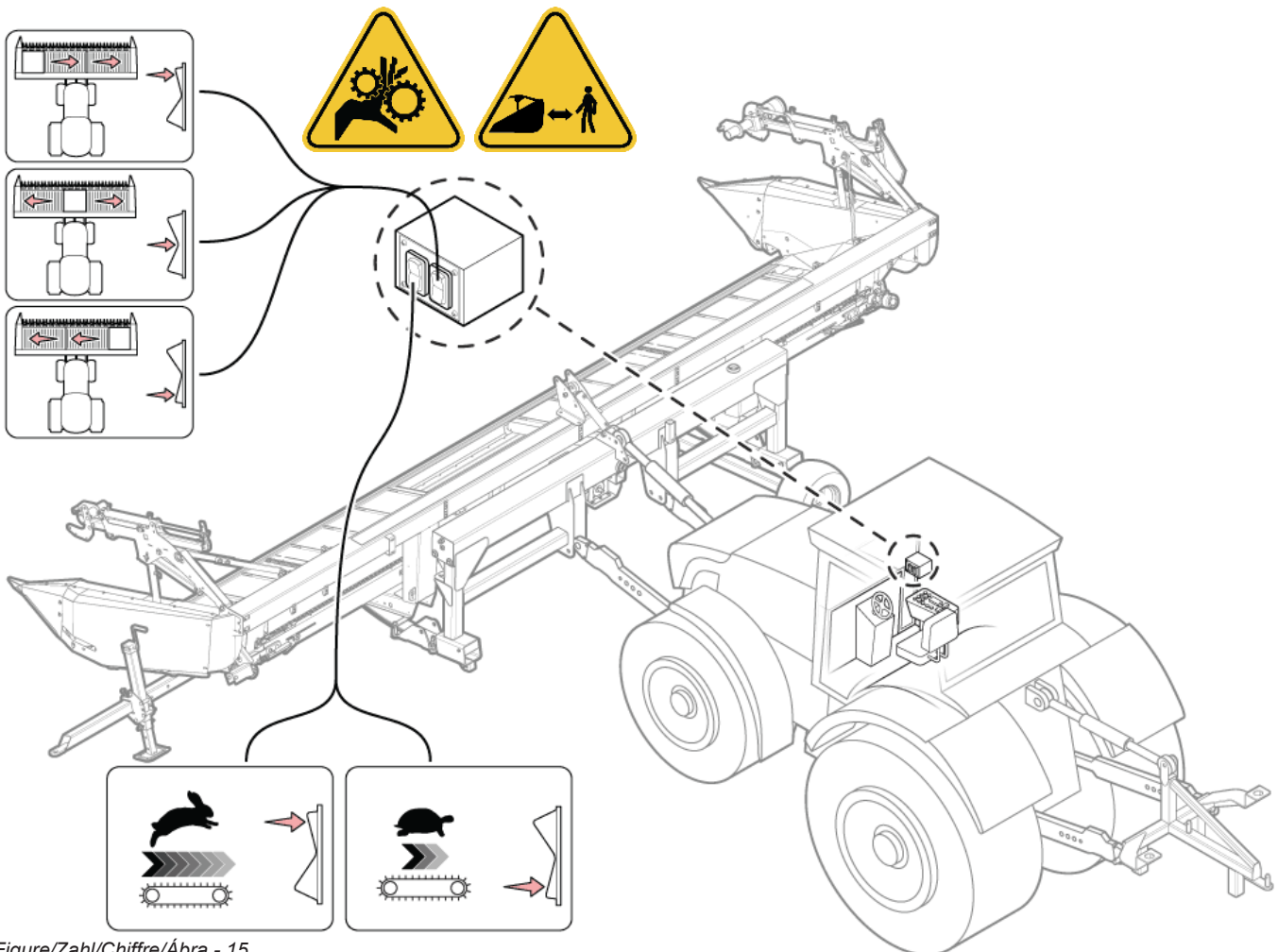

7.1 - Optional Electronic Deck Shift & Speed control / Commande électronique de vitesse et de tablier mobile en option / Opcionális elektromos lemezmozgató és sebességszabályozó

	<p>The optional deck shift and optional electronic draper speed are controlled via the switch box installed in the cab.</p>
	
	<p>Le déplacement des tabliers et la vitesse des tapis sont contrôlés par le boîtier installé dans la cabine. Les fonctions du rabatteur sont commandées par les commandes intégrées du tracteur.</p>
	<p>Az opcionális lemezmozgató és az opcionális elektromos szállítóheveder-sebességszabályozó a fülkébe telepített kapcsolódoboz segítségével vezérelhető.</p>



Figure/Zahl/Chiffre/Ábra - 15



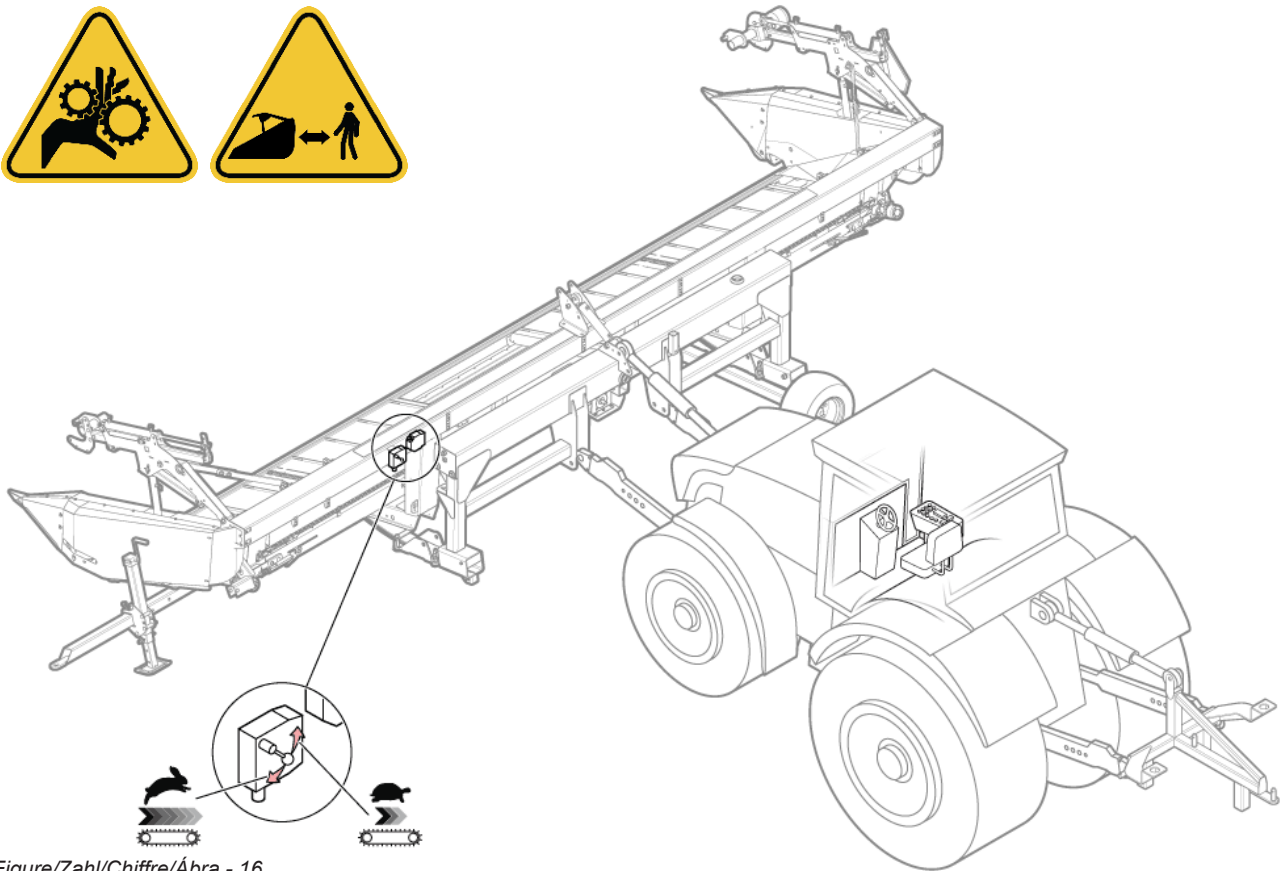

7.2 - Manual Draper Speed Control / Vitesse du tablier / Kézi szállítóheveder-sebességszabályozó

	Draper speed is controlled via the flow control valve on the left side of the swather.
	Die Draper-Geschwindigkeit wird über das Durchflussregelventil auf der linken Seite des Schwadmähers gesteuert.
	La vitesse du tablier est commandée via le distributeur de débit monté sur le côté gauche de l'andaineuse.
	A szállítószalag sebessége a rendrakó bal oldalán lévő áramlásszabályozó szeleppel szabályozható.



Figure/Zahl/Chiffre/Ábra - 16





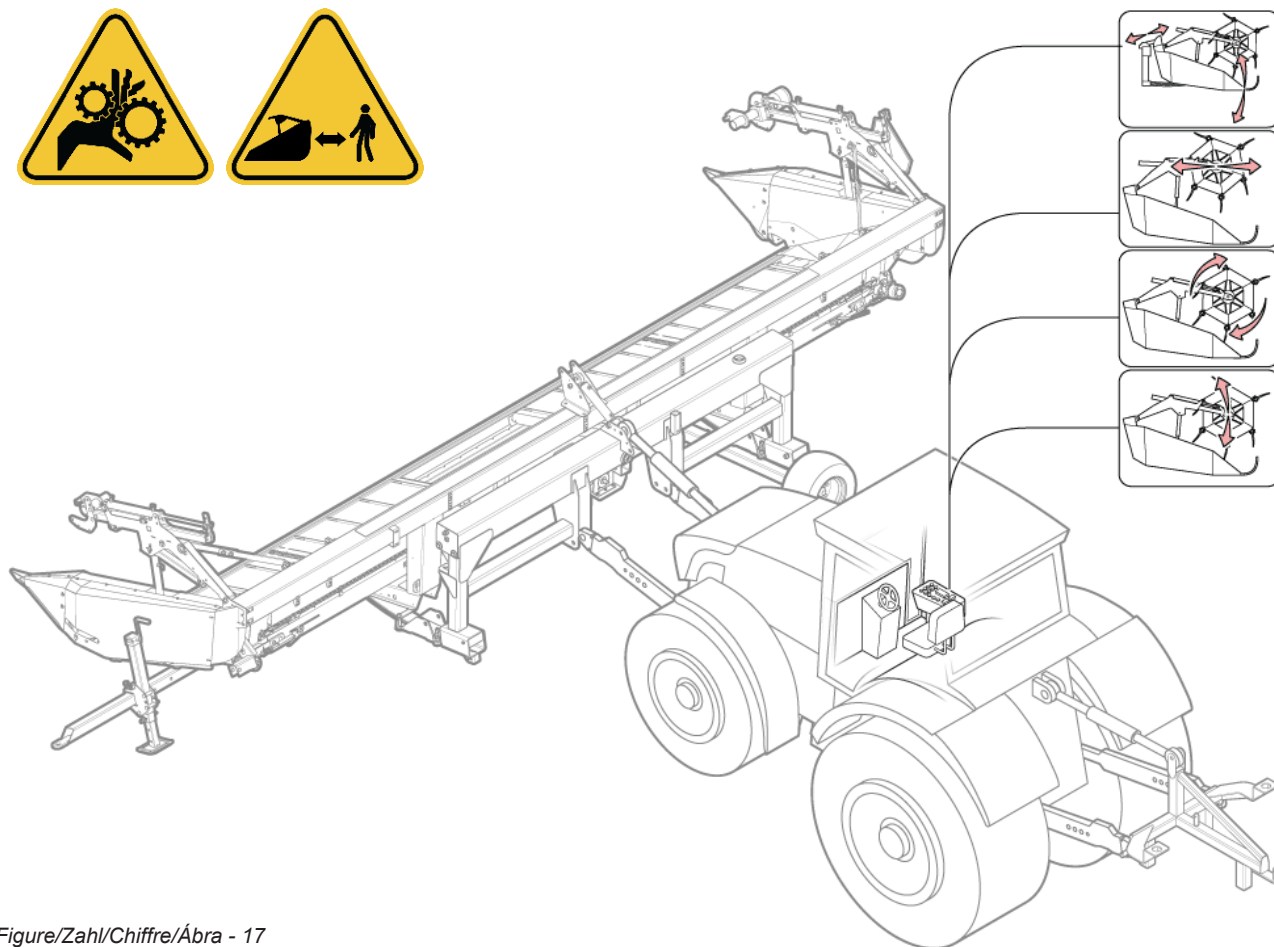

7.3 - Reel Controls / Les fonctions du rabatteur / A motolla kezelőszervei

	The reel functions are controlled by the tractor's built-in controls.
	Die Haspelfunktionen werden über die integrierten Bedienelemente des Traktors gesteuert.
	Les fonctions du rabatteur sont commandées par les commandes intégrées du tracteur.
	A motollafunkciók a traktor beépített vezérlőivel szabályozhatók.







Figure/Zahl/Chiffre/Ábra - 17

 EN	 WARNING	Keep away from moving parts.
 DE	 WARNUNG	Halten Sie Abstand zu allen beweglichen Teilen.
 FR	 AVERTISSEMENT	Rester à l'écart des pièces mobiles.
 HU	 FIGYELEM	A mozgó alkatrészeiktől tartson kellő távolságot.



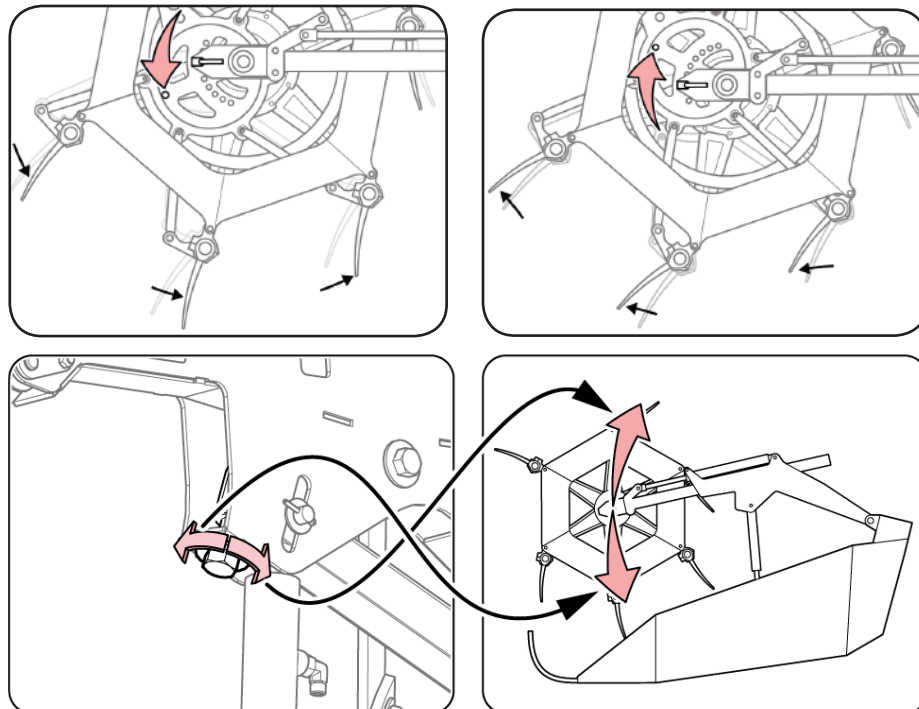

 EN	 WARNING	Keep bystanders away from equipment.
 DE	 WARNUNG	Sorgen Sie dafür, dass umstehende Personen ausreichend Abstand von dem Gerät halten.
 FR	 AVERTISSEMENT	Demander aux personnes se trouvant à proximité de rester à l'écart de l'équipement.
 HU	 FIGYELEM	Senki ne tartózkodjon a berendezés közelében.

7.4 - Reel Adjustment / Die Einstellung der Haspel / Réglage du rabatteur / Motollabeállítás

	Grasp the adjustment handle on the left end of the reel, pull the lock pin and rotate the adjustment ring to increase or decrease the reel finger pitch. Adjust reel height via the adjustment bolt on each reel arm. Ensure the reel remains level.
	Fassen Sie den Einstellgriff auf der linken Ende der Haspel, ziehen Sie den Verriegelungsstift heraus und drehen Sie den Einstellring, um die Haspelzinnenneigung zu erhöhen oder zu verringern. Die Haspelhöhe kann über die Einstellschraube an den einzelnen Haspelarmen eingestellt werden. Vergewissern Sie sich, dass die Haspel gerade bleibt.
	Saisir la poignée de réglage située à l'extrémité gauche du rabatteur, tirer la goupille de blocage et faire tourner la bague de réglage pour augmenter ou diminuer le pas des doigts du rabatteur. Régler la hauteur du rabatteur par le biais de la vis de réglage sur chaque bras du rabatteur. S'assurer que le rabatteur reste de niveau.
	Fogja meg a motolla bal végén található beállítókart, húzza ki a rögzítőcsapot, és forgassa a beállítógyűrűt a motollaujj dőlésszögének növeléséhez vagy csökkentéséhez. A motollamagasságot az egyes motollakarokon lévő beállítócsavarral állíthatja. Ügyeljen rá, hogy a motolla vízszintben maradjon.







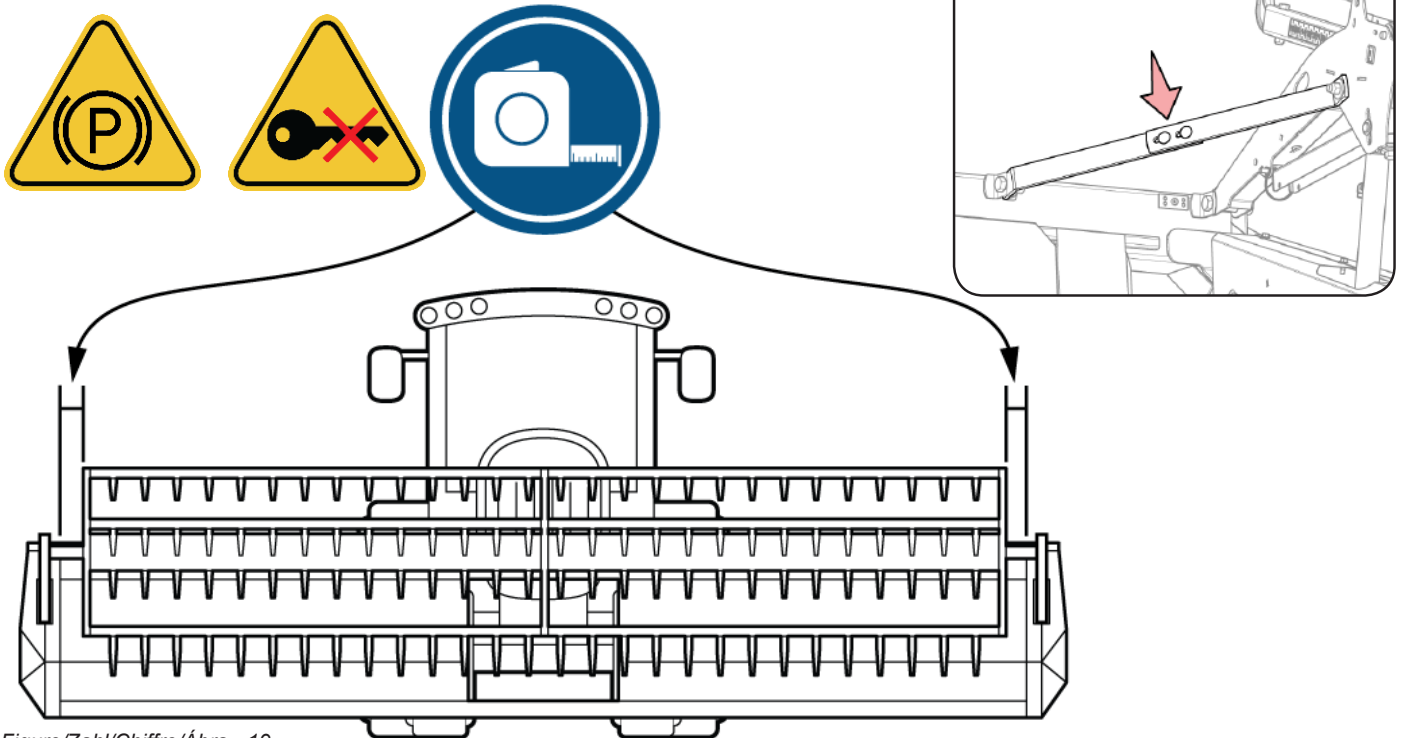



Figure/Zahl/Chiffre/Ábra - 18

	Ensure the reel is centered on the swather. If necessary the reel arms can be adjusted by loosening the two bolts on the reel arm brace, adjust the arm position, then re-tighten the bolts.
	Vergewissern Sie sich, dass die Haspel mittig auf dem Schwadmäher sitzt. Bei Bedarf können die Haspelarme eingestellt werden, indem die beiden Schrauben an der Haspelarmstrebe gelöst, die Armposition verändert die Schrauben dann wieder festgezogen werden.
	S'assurer que le rabatteur est centré sur l'andaineuse. Si nécessaire, il est possible de régler les bras du rabatteur en desserrant les deux vis situées sur le renfort des bras du rabatteur. Régler la position des bras, puis resserrer les vis.
	Ügyeljen rá, hogy a motolla a rendrakó közepén legyen. Ha szükséges, a motollakarak a motollakarkonzol két csavarjának lazításával, a kar helyzetének beállításával, majd a csavarok ismételt meghúzásával is állíthatók.



Figure/Zahl/Chiffre/Ábra - 19

	 WARNING	Turn off engine and remove the key before servicing equipment. Engage parking brake before servicing equipment.
	 WARNUNG	Schalten Sie den Motor aus und entfernen Sie den Zündschlüssel, bevor Sie Wartungsarbeiten am Gerät vornehmen. Betätigen Sie die Feststellbremse vor der Wartung des Geräts.
	 AVERTISSEMENT	Couper le moteur et retirer la clé avant de procéder à l'entretien de l'équipement. Engager le frein de stationnement avant de procéder à l'entretien de l'équipement.
	 FIGYELEM	A berendezés szervizelése előtt állítsa le a motort és vegye ki az indítókulcsot. A berendezés szervizelése előtt húzza be a rögzítőféket.

7.5 - Draper Adjustment / Draper-Einstellung / Réglage du tablier / Szállítószalag beállítása



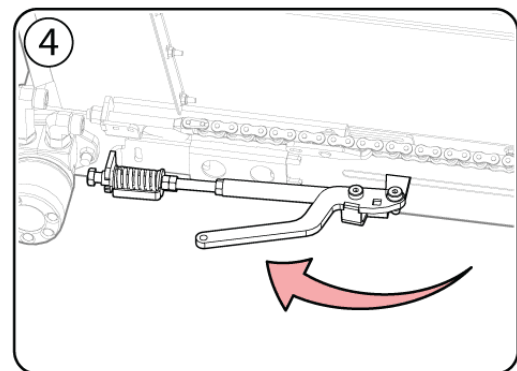
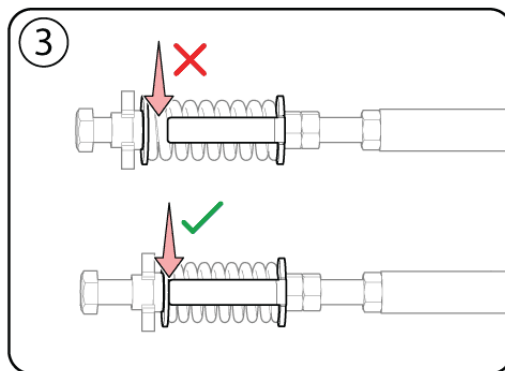
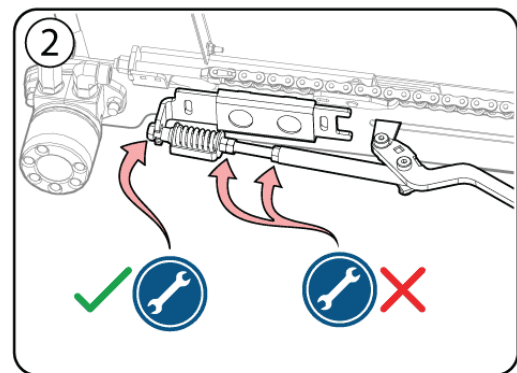
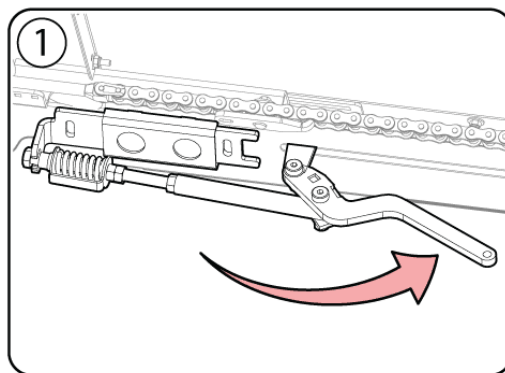
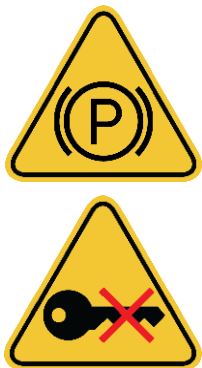

	To adjust draper tension, open the quick release handle, turn the adjustment bolt until the tension indicator is aligned with the washer then close the quick release handle.
	Zum Einstellen der Draper-Spannung öffnen Sie den Schnellkupplungshebel, drehen die Einstellschraube, bis die Spannungsanzeige sich auf einer Linie mit der Unterlegscheibe befindet und schließen Sie dann den Schnellkupplungshebel.
	Pour régler la tension du tablier, ouvrir la poignée de déverrouillage rapide, tourner la vis de réglage jusqu'à ce que l'indicateur de tension soit aligné sur la rondelle, puis fermer la poignée de déverrouillage rapide.
	A szállítószalag feszességének beállításához nyissa fel a gyorskioldó kart, forgassa a beállítócsavart, amíg a feszességjelző szintben van az alátéttel, majd zárja le a gyorskioldó kart.



Figure/Zahl/Chiffre/Ábra - 20







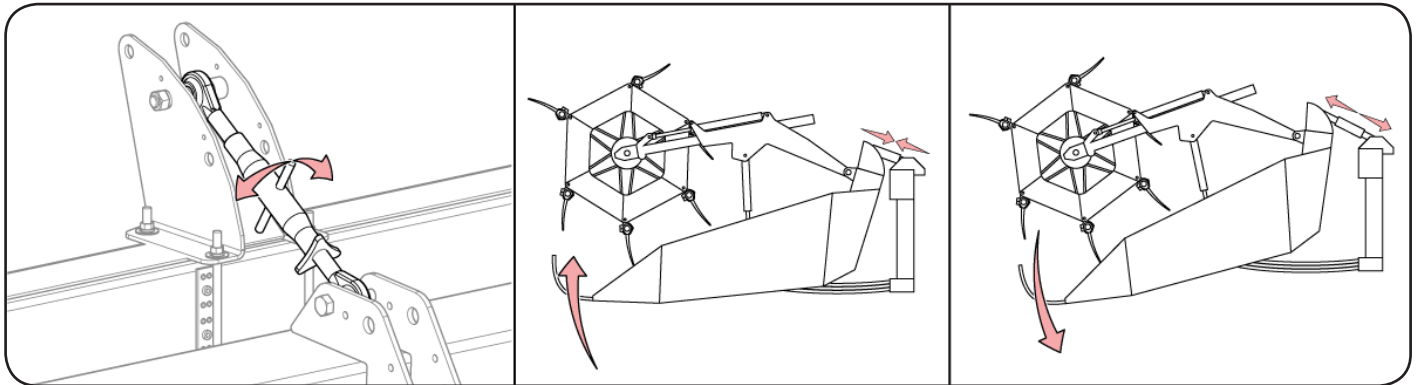

	WARNING	Turn off engine and remove the key before servicing equipment. Engage parking brake before servicing equipment.
	WARNUNG	Schalten Sie den Motor aus und entfernen Sie den Zündschlüssel, bevor Sie Wartungsarbeiten am Gerät vornehmen. Betätigen Sie die Feststellbremse vor der Wartung des Geräts.
	AVERTISSEMENT	Couper le moteur et retirer la clé avant de procéder à l'entretien de l'équipement. Engager le frein de stationnement avant de procéder à l'entretien de l'équipement.
	FIGYELEM	A berendezés szervizelése előtt állítsa le a motort és vegye ki az indítókulcsot. A berendezés szervizelése előtt húzza be a rögzítőféket.

7.6 - Tilt / Neigen / Inclinaison / Billentés





	To adjust the angle of the swather relative to the sub frame, turn the top link to extend to tilt the swather out or retract it to tilt the swather back.
	Um den Winkels des Schwadmähers zum Hilfsrahmen zu verändern, fahren Sie den Oberlenker aus, um den Schwadmäher nach vorn zu neigen oder ziehen Sie ihn ein, um ihn nach hinten zu neigen.
	Pour régler l'angle de l'andaineuse par rapport au sous-châssis, faire tourner le bras supérieur afin de l'étendre pour incliner l'andaineuse vers l'extérieur, ou de le rétracter pour incliner l'andaineuse vers l'arrière.
	A rendrakó alkerethez viszonyított szögének beállításához fordítsa el a felső összekötőt a kitoláshoz, azaz a rendrakó kifelé döntéséhez, vagy húzza vissza a rendrakó visszabillentéséhez.



Figure/Zahl/Chiffre/Ábra - 21

	 WARNING	Turn off engine and remove the key before servicing equipment. Engage parking brake before servicing equipment.
	 WARNUNG	Schalten Sie den Motor aus und entfernen Sie den Zündschlüssel, bevor Sie Wartungsarbeiten am Gerät vornehmen. Betätigen Sie die Feststellbremse vor der Wartung des Geräts.
	 AVERTISSEMENT	Couper le moteur et retirer la clé avant de procéder à l'entretien de l'équipement. Engager le frein de stationnement avant de procéder à l'entretien de l'équipement.
	 FIGYELEM	A berendezés szervizelése előtt állítsa le a motort és vegye ki az indítókulcsot. A berendezés szervizelése előtt húzza be a rögzítőféket.

8. Transport / Transport / Transport / Szállítás



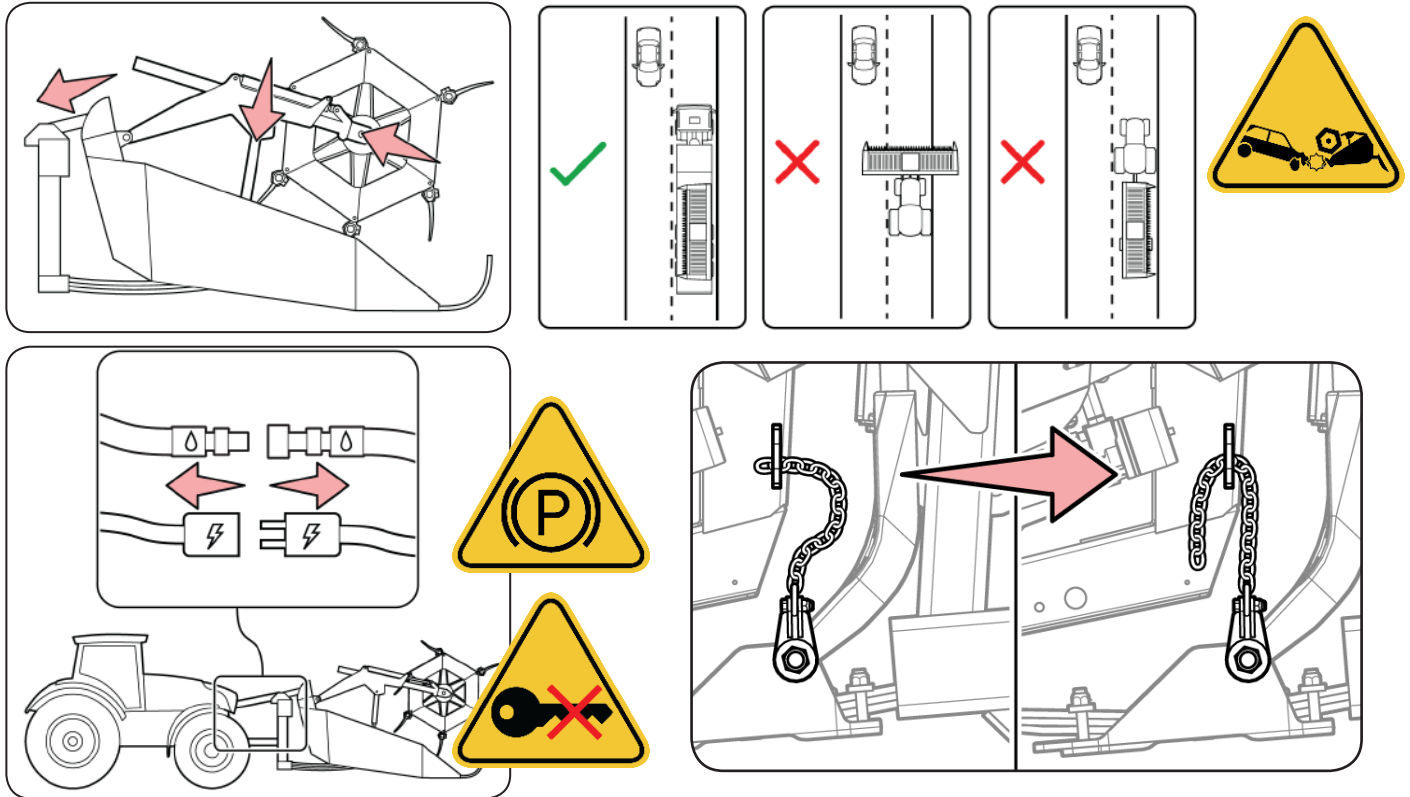

	<p>Park the swather on firm, level ground. Retract the top link to tilt the swather back. Retract and lower the reel. Inspect the swather, ensure all nuts/bolts are tight, ensure tires are pressurized to factory specifications. Store/secure all loose components. Disconnect the hydraulic and electrical lines between the swather and tractor. Remove the slack from the restrainer chain before transporting. Do not transport your swather on public roads while it is mounted on your tractor or optional transport cart, use a dedicated swather transport. Be aware of and follow local regulations.</p>
	<p>Stellen Sie den Schwadmäher auf einer festen und ebenen Fläche ab. Ziehen Sie den Oberlenker zurück, um den Schwadmäher nach hinten zu neigen. Ziehen Sie die Haspel zurück und senken Sie sie ab. Überprüfen Sie den Schwadmäher, stellen Sie sicher, dass alle Muttern/Schrauben fest angezogen sind und dass die Reifen einen den Werkseinstellungen entsprechenden Druck aufweisen. Verstauen/sichern Sie alle losen Bestandteile. Trennen Sie die hydraulischen und elektrischen Leitungen zwischen dem Schwadmäher und dem Traktor. Transportieren Sie die Maschine nicht auf öffentlichen Straßen, sie am Traktor oder auf dem optionalen Transportwagen befestigt ist. Verwenden Sie ein spezielles Gerät für den Schwadmähertransport. Beachten Sie die örtlichen Vorschriften.</p>
	<p>Stationner l'andaineuse sur un sol ferme et plat. Rétracter le bras supérieur pour incliner l'andaineuse vers l'arrière. Rétracter et abaisser le rabatteur. Inspecter l'andaineuse : s'assurer que tous les écrous et vis sont bien serrés, s'assurer que les pneus sont gonflés conformément aux spécifications d'usine. Stockage/fixation de tous les éléments libres. Débrancher les conduites hydrauliques et électriques entre l'andaineuse et le tracteur. Ne pas transporter l'andaineuse sur la voie publique tandis qu'elle est montée sur le tracteur ou sur le chariot de transport optionnel. Utiliser un mode de transport dédié pour transporter l'andaineuse. Il convient de connaître et de respecter les réglementations locales en vigueur.</p>
	<p>Parkolja le a rendrakót szilárd, vízszintes talajon. Húzza vissza a felső összekötőt a rendrakó visszabillentéséhez. Húzza vissza és engedje le a motollát. Ellenőrizze a rendrakót, ellenőrizze az anyák és csavarok meghúzását, ellenőrizze az abroncsok gyári előírásnak megfelelő nyomását. Tároljon/rögzítsen minden laza alkatrészt. Kösse le a hidraulikus és az elektromos vezetékeket a rendrakó és a traktor között. Ne szállítsa a rendrakót közúton, ha az a traktorra vagy egy opcionális szállítókocsra van rögzítve; használjon dedikált rendrakószállítót. Legyen tisztában a helyi jogszabályokkal, és tartsa be azokat.</p>



Figure/Zahl/Chiffre/Ábra - 22

	WARNING	Turn off engine and remove the key before servicing equipment. Engage parking brake before servicing equipment.
	WARNUNG	Schalten Sie den Motor aus und entfernen Sie den Zündschlüssel, bevor Sie Wartungsarbeiten am Gerät vornehmen. Betätigen Sie die Feststellbremse vor der Wartung des Geräts.
	AVERTISSEMENT	Couper le moteur et retirer la clé avant de procéder à l'entretien de l'équipement. Engager le frein de stationnement avant de procéder à l'entretien de l'équipement.
	FIGYELEM	A berendezés szervizelése előtt állítsa le a motort és vegye ki az indítókulcsot. A berendezés szervizelése előtt húzza be a rögzítőféket.
	WARNING	Transport your equipment safely while following all local regulations.
	WARNUNG	Transportieren Sie das Gerät sicher und unter Einhaltung aller geltenden Vorschriften.
	AVERTISSEMENT	Transporter l'équipement en toute sécurité en suivant toutes les réglementations locales en vigueur.
	FIGYELEM	A berendezést biztonságosan, a helyi szabályokat betartva szállítsa.



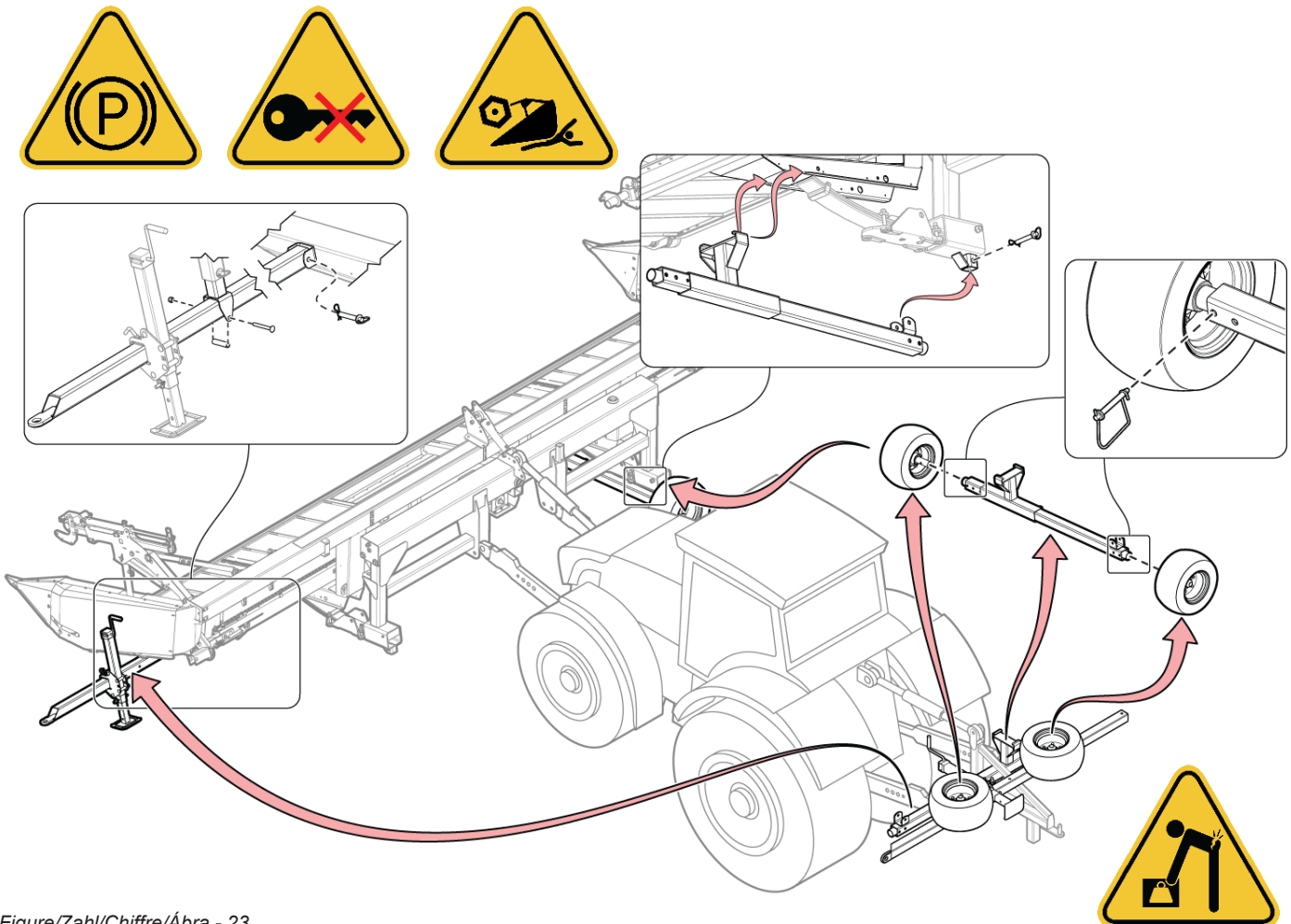

8.1 - Optional Transport Cart / Optionaler Transportwagen / Chariot de transport en option / Opcionális szállítókosci

	Remove the transport components from their storage location. Secure the draw bar and axle to the swather as shown below. Install the tires on the axle using the provided pins. Disconnect the tractor. The max load for each tire is 690 kg (1520 LB) – at 620 kPa (90 PSI) cold.
	Holen Sie die Transportteile aus ihren Ablageort. Sichern Sie die Zugstange und Achse wie unten abgebildet am Schwadmäher. Montieren Sie die Reifen mit den mitgelieferten Bolzen an der Achse. Trennen Sie den Traktor.
	Retirer les éléments de transport de leur emplacement de stockage. Fixer la barre d'attelage et l'essieu à l'andaineuse, comme illustré ci-dessous. Installer les pneus sur l'essieu à l'aide des goupilles fournies. Déconnecter le tracteur. Le charge maximale pour chaque pneu est 690 kg (1520 LB) - a une pression de 620 kPa (90 PSI) au froid.
	Vegye ki a szállításhoz szükséges alkatrészeket a tárolási helyükről. Rögzítse a vonórudat és a tengelyt a rendrakóhoz az alább látható módon. Szerelje fel a kerekeket a tengelyre a mellékelt csapokkal. Válassza le a traktort.







Figure/Zahl/Chiffre/Ábra - 23

 CAUTION	Components are heavy! Use safe lifting practices.
 VORSICHT	Die Komponenten sind schwer! Verwenden Sie geeignete Hebevorrichtungen.
 ATTENTION	Les composants sont lourds ! Utiliser des méthodes de levage sûres.
 FIGYELMEZTETÉS	Az alkatrészek nehezek! Alkalmazzon biztonságos emelési módot.

 WARNING	Turn off engine and remove the key before servicing equipment. Engage parking brake before servicing equipment.
 WARNUNG	Schalten Sie den Motor aus und entfernen Sie den Zündschlüssel, bevor Sie Wartungsarbeiten am Gerät vornehmen. Betätigen Sie die Feststellbremse vor der Wartung des Geräts.
 AVERTISSEMENT	Couper le moteur et retirer la clé avant de procéder à l'entretien de l'équipement. Engager le frein de stationnement avant de procéder à l'entretien de l'équipement.
 FIGYELEM	A berendezés szervizelése előtt állítsa le a motort és vegye ki az indítókulcsot. A berendezés szervizelése előtt húzza be a rögzítőféket.

 DANGER	Equipment may suddenly drop without adequate support. Engage safety locks to prevent sudden equipment drops.
 ACHTUNG	Der Gerät kann ohne angemessene Unterstützung plötzlich herabfallen. Aktivieren Sie die Sicherheitsverriegelungen, um ein plötzliches Herabfallen der Geräte zu vermeiden.
 DANGER	Le tableau peut chuter soudainement s'il n'est pas correctement soutenu. Enclencher les verrous de sécurité pour éviter toute chute soudaine de l'équipement.
 VIGYÁZAT	Az asztal megfelelő alátámasztás nélkül hirtelen leeshet. A berendezés hirtelen leesésének megelőzésére alkalmazza a biztonsági reteszeket.



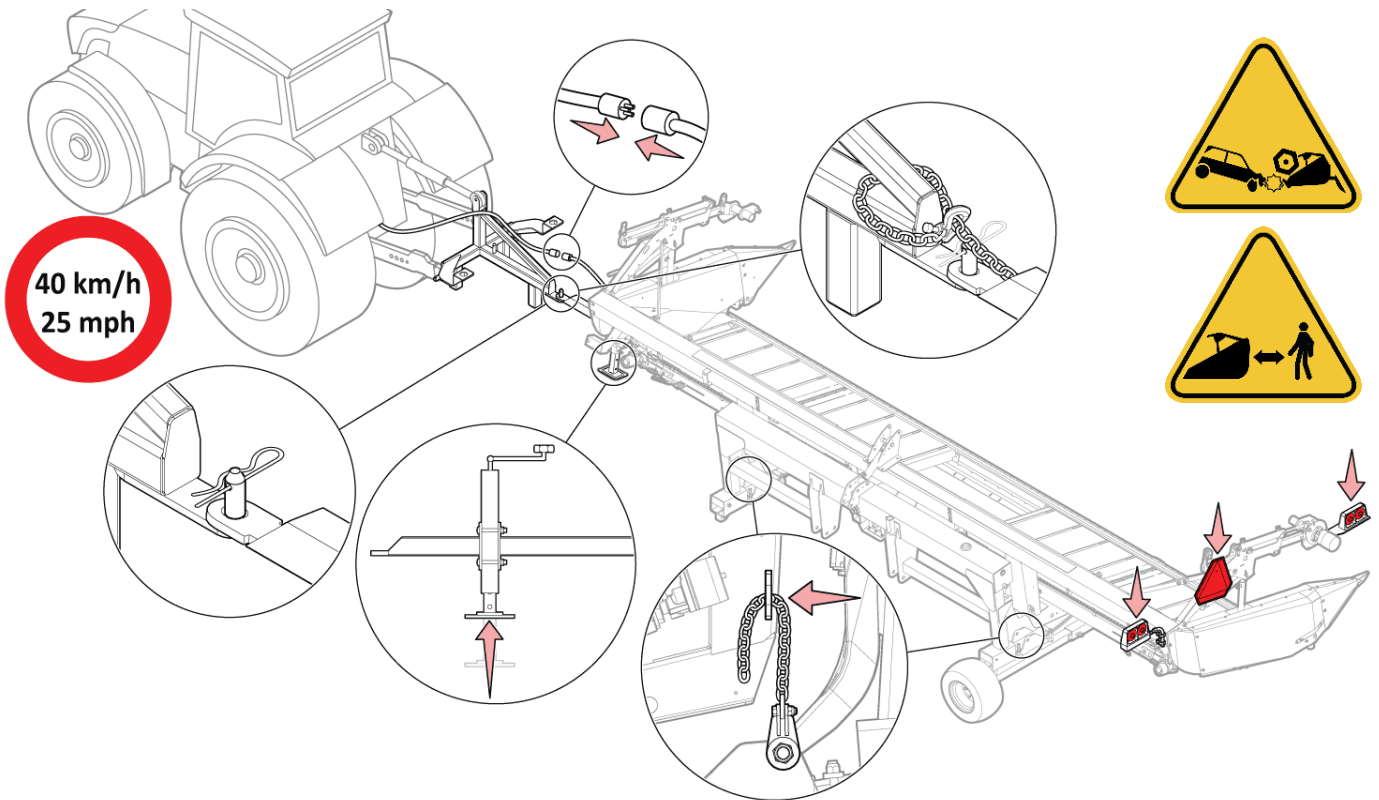

	Secure the draw bar to the tractor and retract the hitch jack. Connect the safety chain and electrical harness. Inspect the reflectors, smv sign and safety lamps to ensure they are clearly visible and functional.
	Sichern Sie die Zugstange am Traktor und fahren Sie den Kraftheber zurück. Schließen Sie die Sicherungskette und den elektrischen Kabelbaum an. Überprüfen Sie die Reflektoren, die Schilder für langsam fahrende Fahrzeuge und die Sicherheitsleuchten und vergewissern Sie sich, dass diese deutlich sichtbar und betriebsbereit sind.
	Fixer la barre d'attelage sur le tracteur et rétracter le cric d'attelage. Connecter la chaîne de sécurité et le faisceau électrique. Inspecter les réflecteurs, le symbole de véhicule lent et les feux de sécurité afin de s'assurer qu'ils sont bien visibles et qu'ils fonctionnent.
	Rögzítse a vonórudat a traktorhoz, és húzza vissza a függesztő emelőt. Csatlakoztassa a biztonsági láncot és az elektromos vezetékköteget. Ellenőrizze a reflektorokat, az SMV jelet és a biztonsági lámpákat, hogy azok láthatóak-e és üzemképesek-e.



Figure/Zahl/Chiffre/Ábra - 24

 EN	 WARNING	Keep bystanders away from equipment.
 DE	 WARNUNG	Sorgen Sie dafür, dass umstehende Personen ausreichend Abstand von dem Gerät halten.
 FR	 AVERTISSEMENT	Demander aux personnes se trouvant à proximité de rester à l'écart de l'équipement.
 HU	 FIGYELEM	Senki ne tartózkodjon a berendezés közelében.
 EN	 WARNING	Transport your equipment safely while following all local regulations.
 DE	 WARNUNG	Transportieren Sie das Gerät sicher und unter Einhaltung aller geltenden Vorschriften.
 FR	 AVERTISSEMENT	Transporter l'équipement en toute sécurité en suivant toutes les réglementations locales en vigueur.
 HU	 FIGYELEM	A berendezést biztonságosan, a helyi szabályokat betartva szállítsa.

8.2 - Transport on Trailer / Transport auf einem Anhänger / Transport sur une remorque / Szállítás pótkocsin

	Follow all local regulations regarding equipment transport. Ensure the header is firmly secured to the trailer, and the trailer is firmly secured to the towing vehicle. Ensure the straps do not cross over weak components or sharp edges.
	Befolgen Sie alle örtlichen Vorschriften hinsichtlich des Gerätetransports. Stellen Sie sicher, dass das Schneidwerk auf dem Anhänger stabil gesichert ist und der Anhänger sicher mit dem Abschleppfahrzeug verbunden ist. Stellen Sie sicher, dass die Gurte sich nicht über losen Komponenten oder scharfen Kanten kreuzen.
	Respecter toutes les réglementations locales en vigueur relatives au transport des équipements. S'assurer que la barre de coupe est solidement fixée sur la remorque, et que la remorque est solidement fixée au véhicule de remorquage. S'assurer que les sangles ne passent pas sur des composants fragiles ou des bords tranchants.
	Tartson be minden helyi jogszabályt a berendezés szállításával kapcsolatban. Győződjön meg róla, hogy a vágóasztal megfelelően rögzítve van a pótkocsihoz, és hogy a pótkocsi megfelelően rögzítve van a vontató járműhöz. Biztosítsa, hogy a pántok nem kereszteznek gyenge alkatrészeket vagy éles részeket.

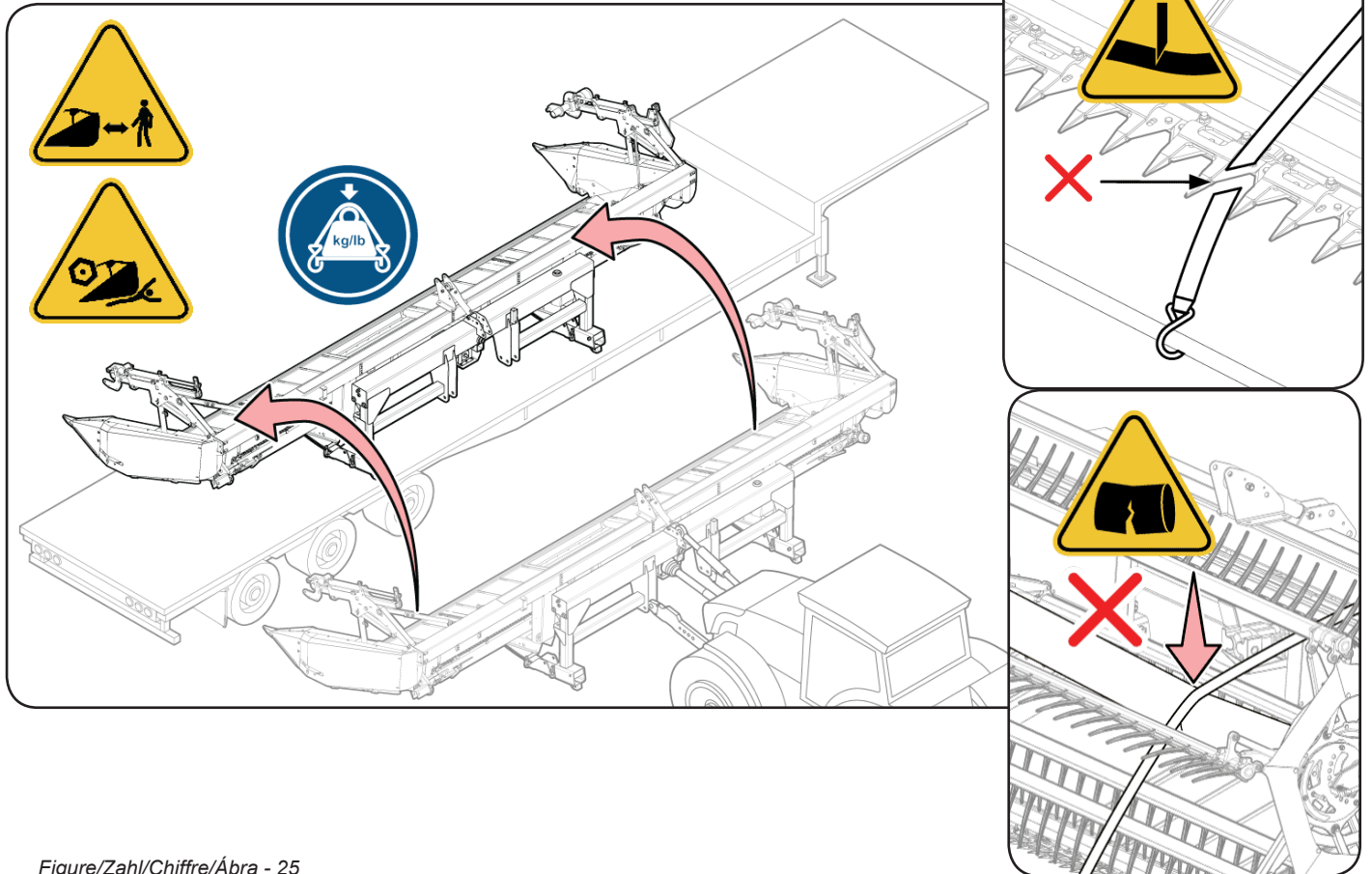





Figure/Zahl/Chiffre/Ábra - 25

 EN	 WARNING	Keep bystanders away from equipment.
 DE	 WARNUNG	Sorgen Sie dafür, dass umstehende Personen ausreichend Abstand von dem Gerät halten.
 FR	 AVERTISSEMENT	Demander aux personnes se trouvant à proximité de rester à l'écart de l'équipement.
 HU	 FIGYELEM	Senki ne tartózkodjon a berendezés közelében.

 EN	 DANGER	Equipment may suddenly drop without adequate support. Engage safety locks to prevent sudden equipment drops.
 DE	 ACHTUNG	Der Gerät kann ohne angemessene Unterstützung plötzlich herabfallen. Aktivieren Sie die Sicherheitsverriegelungen, um ein plötzliches Herabfallen der Geräte zu vermeiden.
 FR	 DANGER	Le tableau peut chuter soudainement s'il n'est pas correctement soutenu. Enclencher les verrous de sécurité pour éviter toute chute soudaine de l'équipement.
 HU	 VIGYÁZAT	Az asztal megfelelő alátámasztás nélkül hirtelen leeshet. A berendezés hirtelen leesésének megelőzésére alkalmazza a biztonsági reteszeket.

9. Maintenance / Wartung / Entretien / Karbantartás

9.1 - Replace Knife Section / Ersetzen des Messerabschnitts / Remplacement des sections de couteau / Kaszaegység cseréje



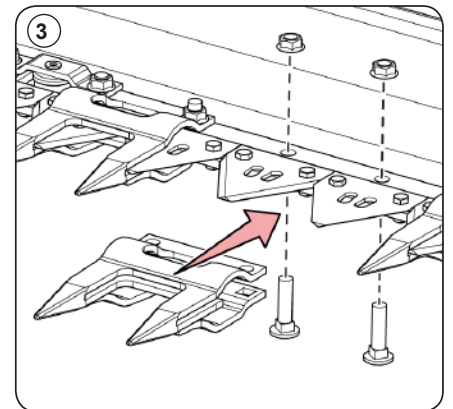
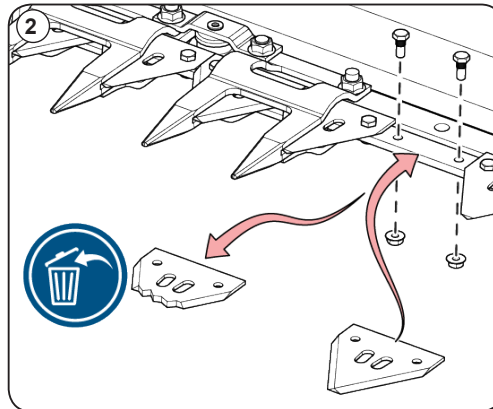
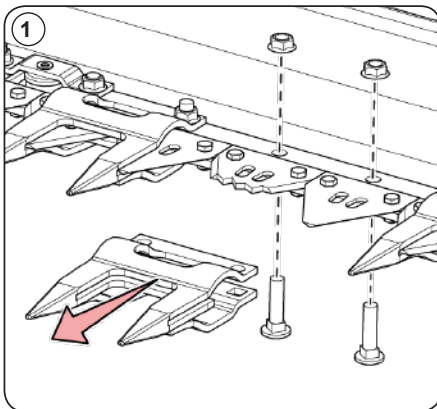

	Remove the guard over the knife section, remove and replace the cutting section, reinstall the guard.
	Entfernen Sie die Schutzabdeckung über dem Messerabschnitt, entfernen und ersetzen Sie den Schnittbereich und bauen Sie den Schutz wieder ein.
	Déposer la protection montée sur la section de couteau, déposer et remplacer la section de couteau, puis réinstaller la protection.
	Vegye le a kaszaegység feletti védőelemet, vegye ki és cserélje a kaszaegységet, majd tegye vissza a védőelemet.



Figure/Zahl/Chiffre/Ábra - 26

 EN	 WARNING	Keep away from sharp parts.
 DE	 WARNUNG	Halten Sie sich von scharfen Teilen fern.
 FR	 AVERTISSEMENT	Rester à l'écart des pièces coupantes.
 HU	 FIGYELEM	Az éles alkatrészekről tartson kellő távolságot.
 EN	 WARNING	Turn off engine and remove the key before servicing equipment. Engage parking brake before servicing equipment.
 DE	 WARNUNG	Schalten Sie den Motor aus und entfernen Sie den Zündschlüssel, bevor Sie Wartungsarbeiten am Gerät vornehmen. Betätigen Sie die Feststellbremse vor der Wartung des Geräts.
 FR	 AVERTISSEMENT	Couper le moteur et retirer la clé avant de procéder à l'entretien de l'équipement. Engager le frein de stationnement avant de procéder à l'entretien de l'équipement.
 HU	 FIGYELEM	A berendezés szervizelése előtt állítsa le a motort és vegye ki az indítókulcsot. A berendezés szervizelése előtt húzza be a rögzítőféket.

9.2 - Repair Broken Knife / Reparatur eines gebrochenen Messers / Réparation d'un couteau cassé / Törött kés cseréje

	If the knife breaks, shut down the tractor immediately. Remove the broken knife, remove the 8 surrounding cutting sections. Cut away the broken area of the knife, reconnect the two broken knife sections with a connector bar, reinstall 7 cutting sections and reinstall the knife.
	Wenn das Messer bricht, schalten Sie den Traktor sofort aus. Entfernen Sie das gebrochene Messer und die 8 umliegenden Schneidabschnitte. Schneiden Sie den gebrochenen Bereich des Messers weg, schließen Sie die beiden gebrochenen Messerabschnitte mit einer Verbindungsleiste wieder an, montieren Sie 7 Schneidabschnitte wieder und montieren Sie wieder das Messer.
	En cas de rupture d'un couteau, arrêter immédiatement le tracteur. Déposer le couteau cassé, et déposer les 8 sections de couteau adjacentes. Découper la zone cassée du couteau, reconnecter les deux sections du couteau cassé avec une barrette de connexion, puis réinstaller les 7 sections de couteau ainsi que le couteau.
	Ha egy kés eltörik, azonnal állítsa le a traktort. Távolítsa el a törött kést, vegye ki a 8 környező kaszaegységet. Vágja le a kés törött területét, kösse össze a két törött kaszaegységet egy összekötőrúddal, tegye vissza a 7 kaszaegységet, és tegye vissza a kést.

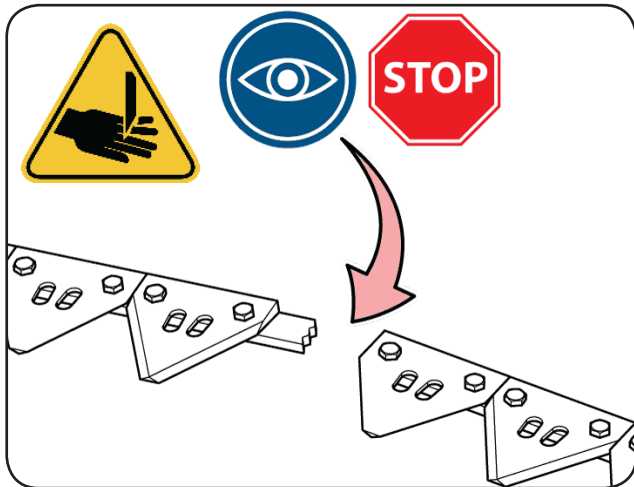

Figure/Zahl/Chiffre/Ábra - 27

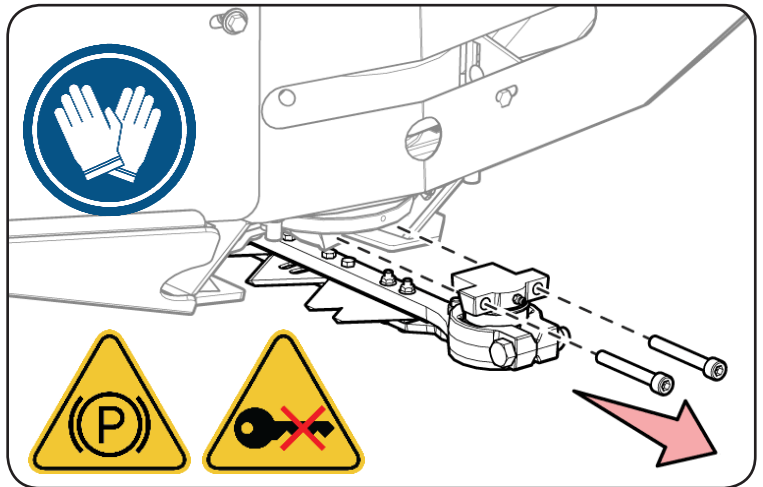



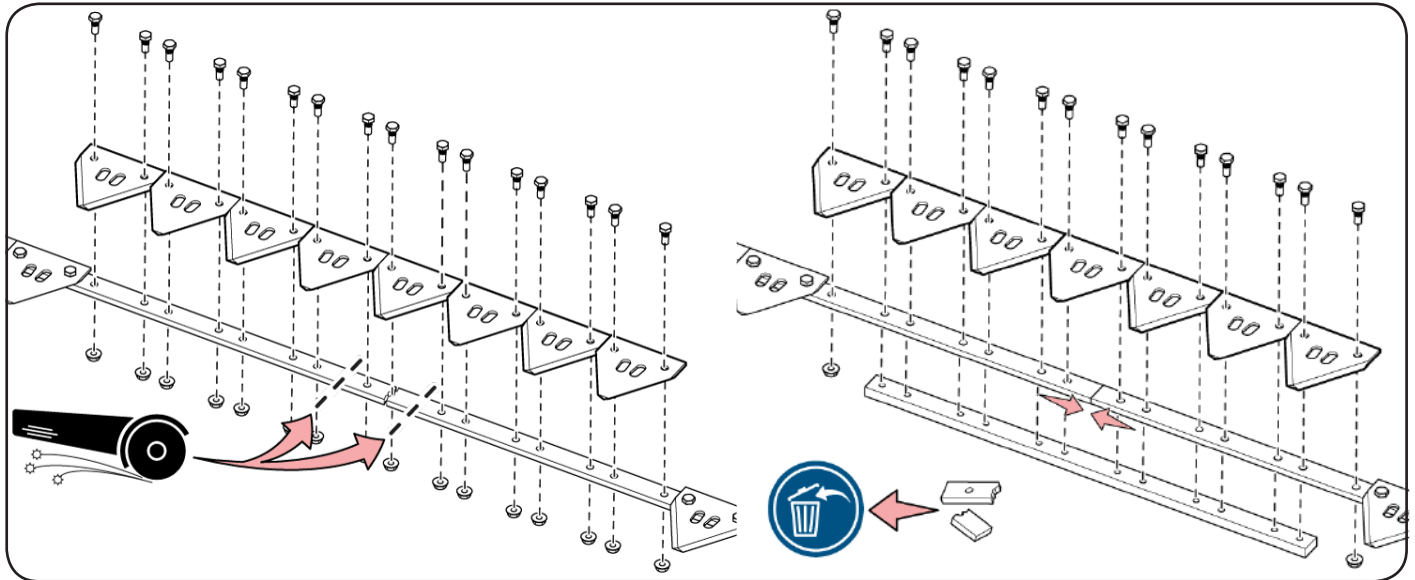

Figure/Zahl/Chiffre/Ábra - 28



Figure/Zahl/Chiffre/Ábra - 29

	 WARNING	Keep away from sharp parts.
	 WARNUNG	Halten Sie sich von scharfen Teilen fern.
	 AVERTISSEMENT	Rester à l'écart des pièces coupantes.
	 FIGYELEM	Az éles alkatrészekről tartson kellő távolságot.
	 WARNING	Turn off engine and remove the key before servicing equipment. Engage parking brake before servicing equipment.
	 WARNUNG	Schalten Sie den Motor aus und entfernen Sie den Zündschlüssel, bevor Sie Wartungsarbeiten am Gerät vornehmen. Betätigen Sie die Feststellbremse vor der Wartung des Geräts.
	 AVERTISSEMENT	Couper le moteur et retirer la clé avant de procéder à l'entretien de l'équipement. Engager le frein de stationnement avant de procéder à l'entretien de l'équipement.
	 FIGYELEM	A berendezés szervizelése előtt állítsa le a motort és vegye ki az indítókulcsot. A berendezés szervizelése előtt húzza be a rögzítőféket.

9.3 - Replace Damaged Draper / Ersetzen eines beschädigten Drapers / Remplacement d'un tablier endommagé / Sérült szállítóheveder cseréje



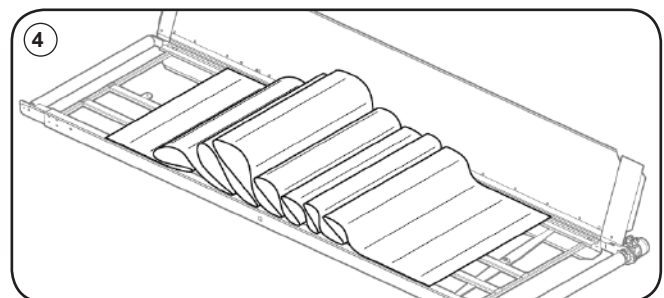
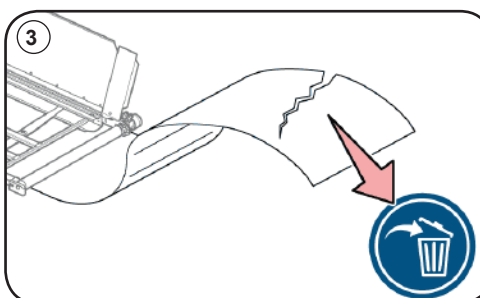
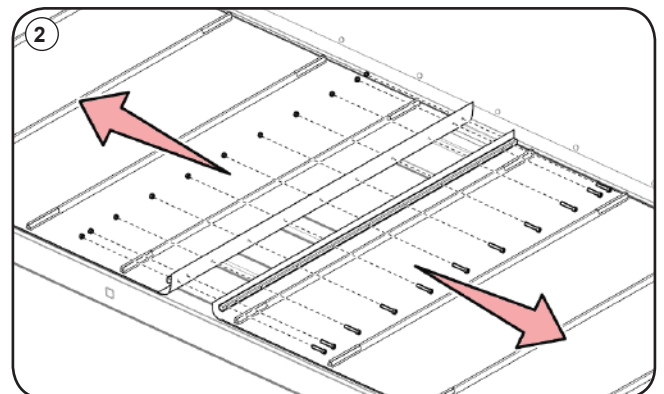
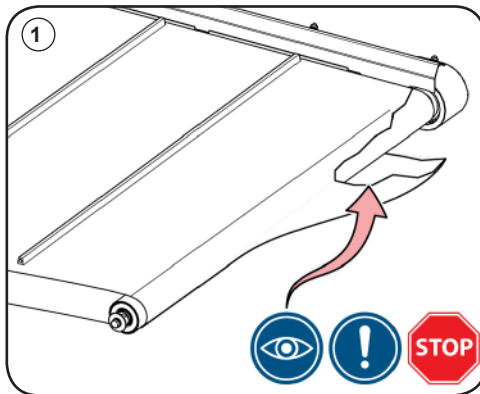



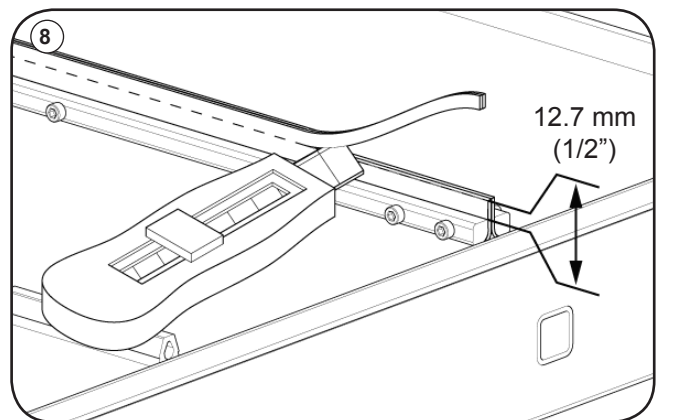
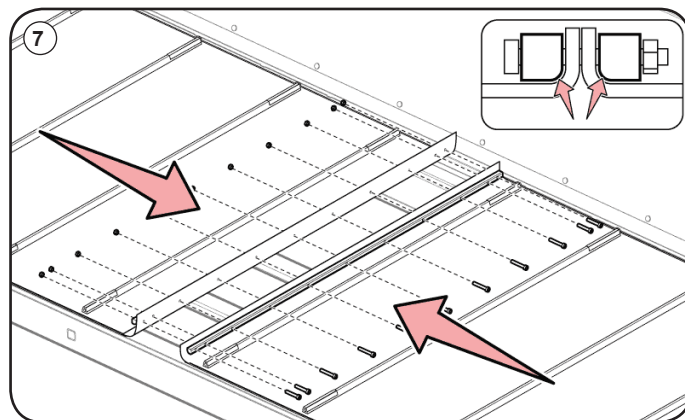
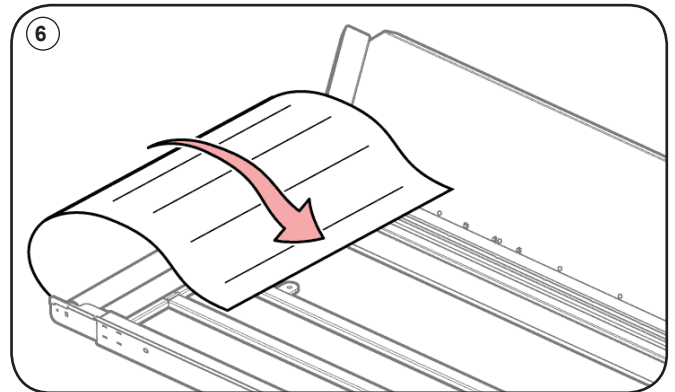
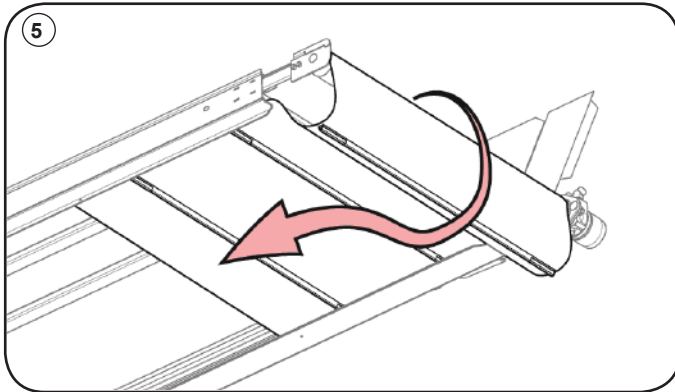







	If the draper canvas requires replacement, disconnect the connector bar and discard the damaged canvas. Unroll the new canvas on top of the draper deck. Feed the canvas under and around the deck along the draper channel. Secure the canvas with the connector bars, take note of the bar orientation. Trim off excess canvas.
	Wenn die Draper-Plane ausgetauscht werden muss, trennen Sie die Verbindungsleiste und entsorgen Sie die beschädigte Plane. Entrollen Sie die neue Plane an der Oberseite des Draper-Decks. Führen Sie die Plane entlang des Draper-Kanals unter das Deck und darum herum. Sichern Sie die Plane mit den Verbindungsleisten und notieren Sie sich die Leistenausrichtung. Schneiden Sie Planenüberschüsse ab.
	Si la toile du tablier doit être remplacée, déconnecter la barrette de connexion et mettre au rebut la toile endommagée. Dérouler la nouvelle toile sur la partie supérieure de la plate-forme du tablier. Faire passer la toile sous et autour de la plate-forme, le long du canal du tablier. Fixer la toile à l'aide des barres de connexion, noter l'orientation des barres. Couper le surplus de toile.
	Ha a szállítóheveder vászna cserét igényel, kösse le az összekötőrudat, és távolítsa el a sérült vásznat. Terítse ki az új vásznat a szállítóheveder lemeze felett. Igazítsa el a vásznat a lemez alatt és körül végig a szállítóheveder csatornája mentén. Rögzítse a vásznat az összekötőrudakkal, ügyelve a rúd irányára. Vágja le a fölösleges vásznat.







Figure/Zahl/Chiffre/Ábra - 30



Figure/Zahl/Chiffre/Ábra - 31







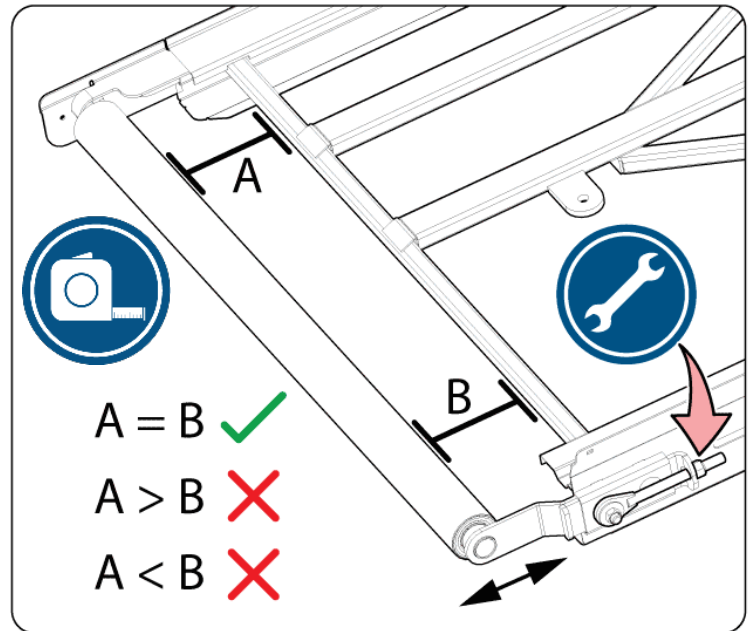
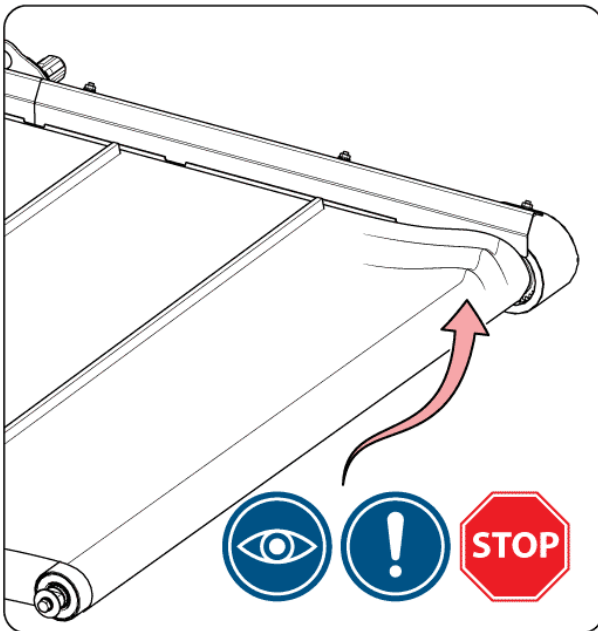

	 WARNING	Turn off engine and remove the key before servicing equipment. Engage parking brake before servicing equipment.
	 WARNUNG	Schalten Sie den Motor aus und entfernen Sie den Zündschlüssel, bevor Sie Wartungsarbeiten am Gerät vornehmen. Betätigen Sie die Feststellbremse vor der Wartung des Geräts.
	 AVERTISSEMENT	Couper le moteur et retirer la clé avant de procéder à l'entretien de l'équipement. Engager le frein de stationnement avant de procéder à l'entretien de l'équipement.
	 FIGYELEM	A berendezés szervizelése előtt állítsa le a motort és vegye ki az indítókulcsot. A berendezés szervizelése előtt húzza be a rögzítőféket.
	 CAUTION	Components are heavy! Use safe lifting practices.
	 VORSICHT	Die Komponenten sind schwer! Verwenden Sie geeignete Hebevorrichtungen.
	 ATTENTION	Les composants sont lourds ! Utiliser des méthodes de levage sûres.
	 FIGYELMEZTETÉS	Az alkatrészek nehezek! Alkalmazzon biztonságos emelési módot.

9.4 - Draper Tracking / Draper-Riemenlauf / Parcours des tabliers / Szállítóheveder követése





	Periodically inspect the drapers for proper tracking, if necessary adjust the tracking so the idler roller is parallel to the draper deck frame as shown below.
	Prüfen Sie regelmäßig die Draper auf ordnungsgemäßen Riemenlauf; stellen Sie den Riemenlauf falls erforderlich so ein, dass die Umlenkrolle parallel zum Draper-Deckrahmen ist (siehe Abbildung unten).
	Contrôler régulièrement le parcours des tabliers. Si nécessaire, régler le parcours afin que le rouleau de tendeur soit parallèle au châssis de plate-forme du tablier, comme illustré ci-dessous.
	Időnként ellenőrizze a szállítóhevederek megfelelő követését, és szükség szerint állítson rajtuk, hogy a szabadonfutó görgő párhuzamos legyen a szállítóheveder lemezének keretével, ahogyan az ábrán látható.



Figure/Zahl/Chiffre/Ábra - 32

 EN	 WARNING	Turn off engine and remove the key before servicing equipment. Engage parking brake before servicing equipment.
 DE	 WARNUNG	Schalten Sie den Motor aus und entfernen Sie den Zündschlüssel, bevor Sie Wartungsarbeiten am Gerät vornehmen. Betätigen Sie die Feststellbremse vor der Wartung des Geräts.
 FR	 AVERTISSEMENT	Couper le moteur et retirer la clé avant de procéder à l'entretien de l'équipement. Engager le frein de stationnement avant de procéder à l'entretien de l'équipement.
 HU	 FIGYELEM	A berendezés szervizelése előtt állítsa le a motort és vegye ki az indítókulcsot. A berendezés szervizelése előtt húzza be a rögzítőféket.

9.5 - Lubrication / Schmierung / Lubrification / Kenés



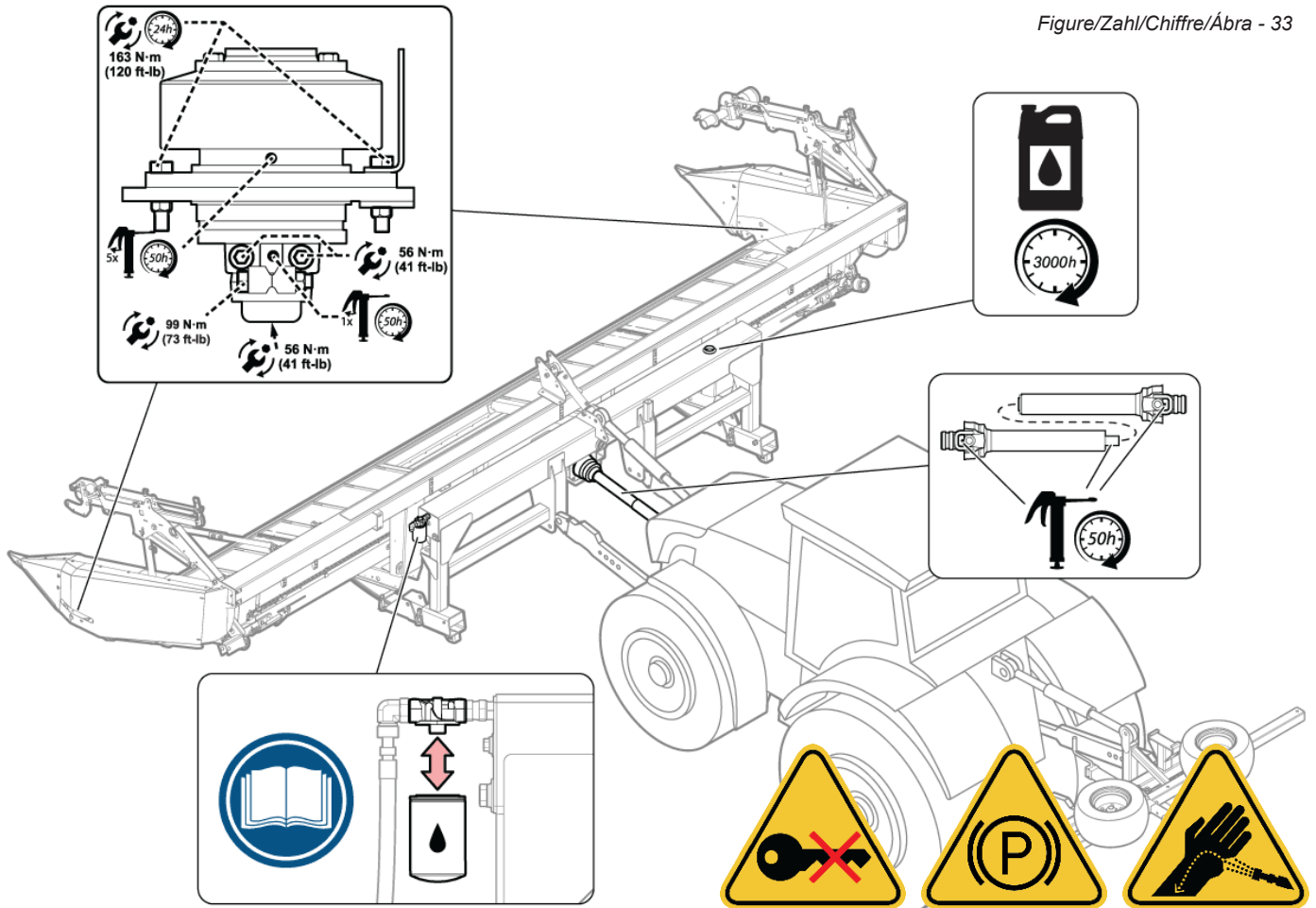

	<ul style="list-style-type: none">• Lubricate both knife drives every 50 hours of operation (2 locations - see decal on drive shield).• Replace hydraulic tank oil every 3000 hours of operation.• Replace the 10 micron oil filter after first 50 hours of operation, then once a year thereafter. Compatible Replacement Filters: (Fleetguard HF6510, LHA SPE15 – 10, Gresen K-2202, Fram P1653A, NAPA 51551, Stauff SF6520)• Lubricate the drive shaft every 50 hours of operation (3 locations).
	<ul style="list-style-type: none">• Schmieren Sie beide Messerantriebe alle 50 Betriebsstunden (2 Stellen – siehe Aufkleber auf dem Antriebsschutz).• Ersetzen Sie das Hydrauliköl im Behälter alle 3000 Betriebsstunden.• Ersetzen Sie die 10 Mikronölfilter nach den ersten 50 Betriebsstunden und danach einmal pro Jahr. Kompatible Ersatzfilter: (Fleetguard HF6510, LHA SPE15 – 10, Gresen K-2202, Fram P1653A, NAPA 51551, Stauff SF6520)• Schmieren Sie die Antriebswelle alle 50 Betriebsstunden (3 Stellen).
	<ul style="list-style-type: none">• Lubrifier les deux entraînements de couteau toutes les 50 heures de fonctionnement (2 emplacements - se reporter à l'autocollant situé sur la protection de l'entraînement).• Remplacer l'huile du réservoir hydraulique toutes les 3 000 heures de fonctionnement.• Remplacer le filtre à huile de 10 microns après les 50 premières heures de fonctionnement, puis une fois par an par la suite. Filtres à air de rechange compatibles : (Fleetguard HF6510, LHA SPE15 – 10, Gresen K-2202, Fram P1653A, NAPA 51551, Stauff SF6520)• Lubrifier l'arbre d'entraînement toutes les 50 heures de fonctionnement (3 emplacements).
	<ul style="list-style-type: none">• Kenje meg mindkét kaszameghajtást 50 üzemóránként (2 helyen – lásd a hajtás burkolatán lévő matricát).• Cserélje le a hidraulikatartály olaját 3000 üzemóránként.• Cserélje le a 10 mikronos olajsűrőt az első 50 üzemóra után, majd évente egyszer. Kompatibilis csereszűrők: (Fleetguard HF6510, LHA SPE15 – 10, Gresen K-2202, Fram P1653A, NAPA 51551, Stauff SF6520)• Kenje meg a hajtótengelyt 50 üzemóránként (3 helyen).

Figure/Zahl/Chiffre/Ábra - 33



	WARNING	Keep body parts away from hydraulic leaks, as they may puncture the skin.
	WARNUNG	Halten Sie Körperteile von Undichtigkeiten an der Hydraulikanlage fern, da die Flüssigkeit möglicherweise die Haut durchstoßen kann.
	AVERTISSEMENT	Maintenir l'ensemble du corps à l'écart des fuites hydrauliques, car elles peuvent pénétrer sous la peau.
	FIGYELEM	Tartsa távol testrészeit a hidraulikus szivárgástól, mivel az áthatolhat a bőrön.
	WARNING	Turn off engine and remove the key before servicing equipment. Engage parking brake before servicing equipment.
	WARNUNG	Schalten Sie den Motor aus und entfernen Sie den Zündschlüssel, bevor Sie Wartungsarbeiten am Gerät vornehmen. Betätigen Sie die Feststellbremse vor der Wartung des Geräts.
	AVERTISSEMENT	Couper le moteur et retirer la clé avant de procéder à l'entretien de l'équipement. Engager le frein de stationnement avant de procéder à l'entretien de l'équipement.
	FIGYELEM	A berendezés szervizelése előtt állítsa le a motort és vegye ki az indítókulcsot. A berendezés szervizelése előtt húzza be a rögzítőféket.

9.6 - Replace Reel Fingers / Ersetzen von Haspelzinken / Remplacement des doigts du rabatteur / Motollaujjak cseréje



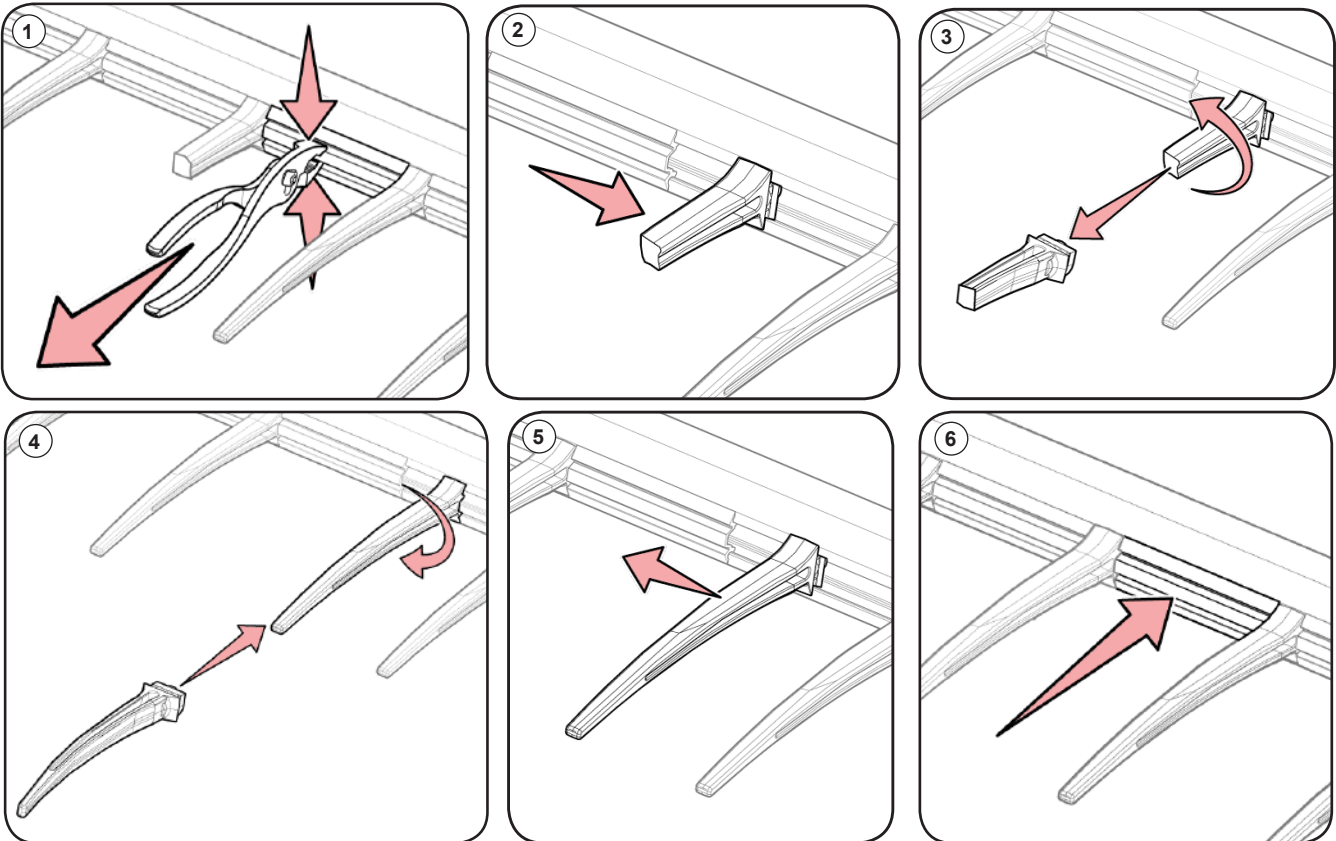

	To replace broken reel fingers, use pliers to remove the spacer, twist the finger to remove it, install the new finger and twist it to lock it in place, reinstall the spacer.
	Um defekte Haspelzinken zu ersetzen, entfernen Sie mit einer Zange das Distanzstück, drehen Sie den Zinken, um ihn zu entfernen und montieren Sie einen neuen Zinken. Drehen Sie ihn, um ihn in der Position zu verriegeln und montieren Sie das Distanzstück wieder.
	Pour remplacer les doigts du rabatteur cassés, utiliser une pince pour déposer l'entretoise, faire tourner le doigt pour le déposer, installer le nouveau doigt et le faire tourner afin de le bloquer en place, puis réinstaller l'entretoise.
	A törött motollaujjak cseréjéhez használjon fogót a távtartó eltávolításához, csavarja meg az ujjat az eltávolításhoz, tegye be az új ujjat és csavarja a helyére, majd tegye vissza a távtartót.



Figure/Zahl/Chiffre/Ábra - 34

	 DANGER	Equipment may suddenly drop without adequate support. Engage safety locks to prevent sudden equipment drops.
	 ACHTUNG	Der Gerät kann ohne angemessene Unterstützung plötzlich herabfallen. Aktivieren Sie die Sicherheitsverriegelungen, um ein plötzliches Herabfallen der Geräte zu vermeiden.
	 DANGER	Le tableau peut chuter soudainement s'il n'est pas correctement soutenu. Enclencher les verrous de sécurité pour éviter toute chute soudaine de l'équipement.
	 VIGYÁZAT	Az aszta! megfelelő alá!támasztás nélkül hirtelen leeshet. Engage safety locks to prevent sudden equipment drops.
	 WARNING	Turn off engine and remove the key before servicing equipment. Engage parking brake before servicing equipment.
	 WARNUNG	Schalten Sie den Motor aus und entfernen Sie den Zündschlüssel, bevor Sie Wartungsarbeiten am Gerät vornehmen. Betätigen Sie die Feststellbremse vor der Wartung des Geräts.
	 AVERTISSEMENT	Couper le moteur et retirer la clé avant de procéder à l'entretien de l'équipement. Engager le frein de stationnement avant de procéder à l'entretien de l'équipement.
	 FIGYELEM	A berendezés szervizelése előtt állítsa le a motort és vegye ki az indítókulcsot. A berendezés szervizelése előtt húzza be a rögzítőféket.

9.7 - Hydraulic Pressure Relief Valve / Hydraulisch gesteuertes Druckentlastungsventil / Pression de décharge hydraulique / Hidraulikus nyomáscsökkentő szelep ellenőrzése és beállítása

	The relief pressure should not exceed 3000 psi. Exceeding this pressure could cause damage to the swather. If the pressure relief valve needs adjustment: Shut down the tractor, jam the knife with a wood block (A). Start the tractor and observe the pressure gauge (B). Shut down the tractor, loosen the lock nut on the relief valve then turn the relief screw clockwise to decrease pressure and counterclockwise to increase pressure (C).
	Der Entlastungsdruck darf 3000 psi nicht überschreiten. Eine Überschreitung dieses Drucks kann zu einer Beschädigung des Schwadmäher. Wenn das Überdruckventil eingestellt werden muss: Schalten Sie den Traktor ab und blockieren Sie das Messer mit einem Holzblock (A). Starten Sie den Traktor und beobachten Sie das Manometer (B). Schalten Sie den Traktor ab, lösen Sie die Sicherungsmutter am Überdruckventil und drehen Sie dann die Entlastungsschraube im Uhrzeigersinn, um den Druck zu verringern, und gegen den Uhrzeigersinn, um den Druck zu erhöhen (C).
	La pression de décharge ne doit pas dépasser 3 000 psi. Tout dépassement de cette pression pourrait endommager l'andaineuse. S'il s'avère nécessaire de régler le clapet de décharge : arrêter le tracteur et caler le couteau avec un bloc de bois (A). Démarrer le tracteur et observer le manomètre (B). Arrêter le tracteur, desserrer le contre-écrou du clapet de décharge, puis tourner la vis de décharge dans le sens horaire pour diminuer la pression ou dans le sens anti-horaire pour augmenter la pression (C).
	A nyomás nem haladhatja meg a 3000 psi-t. Az ennél nagyobb nyomás károsíthatja a rendrakót. A nyomáscsökkentő szelep beállítása: Állítsa le a traktort és ékelje ki a kaszaszerkezetet egy faékkal (A). Indítsa el a traktort, és figyelje a nyomásmérő műszert (B). Állítsa le a traktort, lazítsa meg a nyomáscsökkentő szelep ellenanyáját, majd forgassa a nyomáscsökkentő csavart jobbra a nyomás csökkentéséhez, balra pedig a növeléséhez (C).

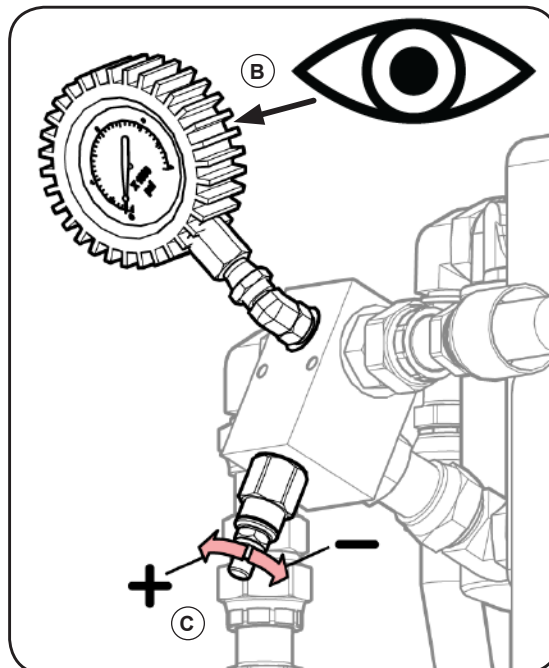
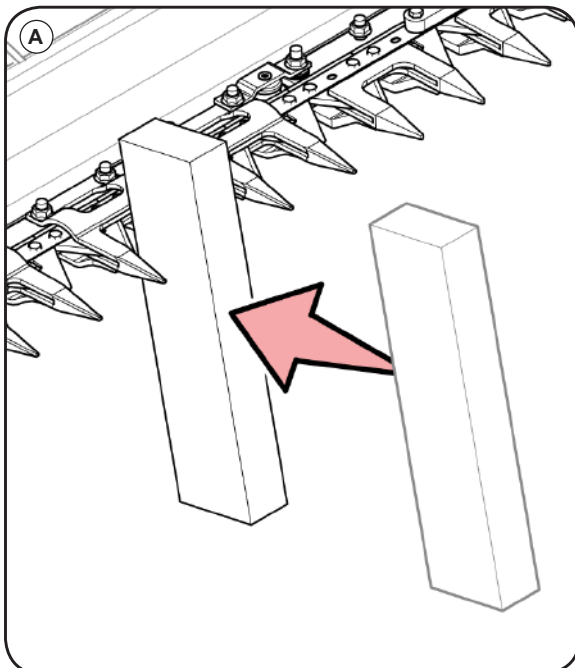

Figure/Zahl/Chiffre/Ábra - 35

EN	⚠ WARNING	Keep body parts away from hydraulic leaks, as they may puncture the skin.
DE	⚠ WARNUNG	Halten Sie Körperteile von Undichtigkeiten an der Hydraulikanlage fern, da die Flüssigkeit möglicherweise die Haut durchstoßen kann.
FR	⚠ AVERTISSEMENT	Maintenir l'ensemble du corps à l'écart des fuites hydrauliques, car elles peuvent pénétrer sous la peau.
HU	⚠ FIGYELEM	Tartsa távol testrészeit a hidraulikus szivárgástól, mivel az áthatolhat a bőrön.

EN	⚠ WARNING	Turn off engine and remove the key before servicing equipment. Engage parking brake before servicing equipment.
DE	⚠ WARNUNG	Schalten Sie den Motor aus und entfernen Sie den Zündschlüssel, bevor Sie Wartungsarbeiten am Gerät vornehmen. Betätigen Sie die Feststellbremse vor der Wartung des Geräts.
FR	⚠ AVERTISSEMENT	Couper le moteur et retirer la clé avant de procéder à l'entretien de l'équipement. Engager le frein de stationnement avant de procéder à l'entretien de l'équipement.
HU	⚠ FIGYELEM	A berendezés szervizelése előtt állítsa le a motort és vegye ki az indítókulcsot. A berendezés szervizelése előtt húzza be a rögzítőféket.

EN	⚠ WARNING	Keep bystanders away from equipment.
DE	⚠ WARNUNG	Sorgen Sie dafür, dass umstehende Personen ausreichend Abstand von dem Gerät halten.
FR	⚠ AVERTISSEMENT	Demander aux personnes se trouvant à proximité de rester à l'écart de l'équipement.
HU	⚠ FIGYELEM	Senki ne tartózkodjon a berendezés közelében.



Honey Bee

Harvest Faster

ST

Swather

Schwadmäher

Andaineuse

Rendrakó

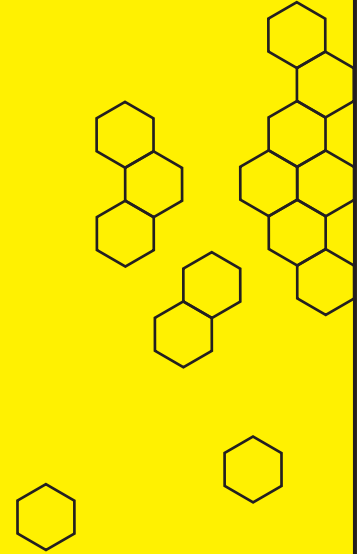

Honey Bee Manufacturing Ltd.



<http://www.honeybee.ca>



info@honeybee.ca



+1 306 296-2297



+1 306 296-2165



P.O. Box 120
Frontier SK
S0N 0W0
Canada